

Neuheiten und Top-Angebote

Die neue Giraffe: So leicht geht's nach oben

NEU! Die neue GE 6 R

Die leichteste Giraffe® aller Zeiten.

→ Seite 2

NEU! Die neue 12 V Generation

Klein, leicht, handlich. Und mit mega Power.

→ Seite 6

NEU! 18 V Akku-Schleifer

Flexibel von der Fläche bis ins Detail

→ Seite 12

NEU! 18 V Akku-Tischkreissäge

Überall stark im Einsatz

→ Seite 15

FLEX
this is performance

Die neue GE 6 R - die leichteste Giraffe® aller Zeiten.

Leichtigkeit und Stabilität

Das neue Führungsrohr aus Carbon ist das Power-Up für Deine Performance! Carbon ist stärker als Stahl, aber leichter als Aluminium. Dank des Carbonrohrs ist die neue GE 6 R mit nur 2,8 kg die leichteste Giraffe® aller Zeiten. Das macht sie perfekt für Deine Missionen.

Extreme Laufruhe

Dank der besonderen Laufruhe entstehen nahezu keine Vibrationen. Damit erzielst Du spielend Oberflächen auf einem neuen Level.

Perfekte Balance

Level up! Durch das neuartige Inline-Design performt die GE 6 R mit perfekter Balance und bester Ergonomie. Besser geht's nicht!

Maximale Flexibilität

Du gewinnst! Die neue Geometrie des Schleifkopfs bietet Dir eine besonders hohe Flexibilität. Damit kannst Du sogar senkrecht an der Decke oder sehr nah an der Wand arbeiten.

NEU

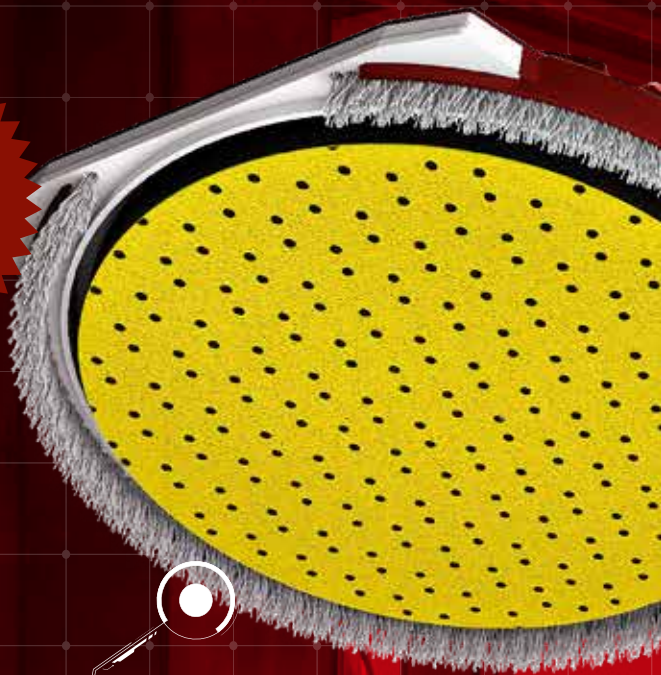

Besonders flacher Schleifkopf

Bestell-Nr. 530900

- 1x GE 6 R
- 1x Rundschleifkopf mit drehbarem Randsegment
- 1x Tragetasche

Aktions-Nr. 01

€ 829,00

inkl. MwSt. € 986,51

Leichtigkeit



Arbeitsfortschritt



Ergonomie



Qualität





160° Schwenkbereich

**Elektronische
Drehzahlregelung**



**Bürstenloser
Motor**

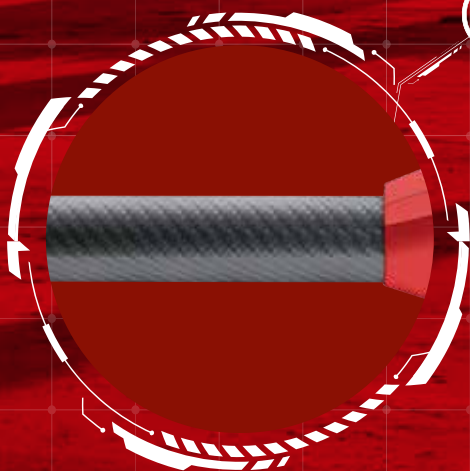

**Carbon-Führungsrohr
40% leichter als Aluminium
10x härter als Stahl**

Watch the video!



Giraffe® GE 6 R-EC + Sicherheitssauger VCE 33 M AC

- Features GE 6 R-EC siehe S. 2
- Features VCE 33 M AC siehe S. 31



Bestell-Nr. 533564

- 1x Giraffe® GE 6 R-EC
- 1x Segmentschleifkopf mit drehbarem Randsegment
- 1x Clip-Schnellspannung SH-FC 32
- 1x Pack (12 Blatt) Klett-Schleifpapier Extra Fein Korn 150
- 1x Pack (12 Blatt) Klett-Schleifpapier Extra Fein Korn 220
- 1x Transporttasche

24 x



- 1x Sicherheitssauger VCE 33 M AC
- 1x L-BOXX® 102
- 1x Reinigungsset
- 1x 4 m Antistatik-Saugschlauch



Beschreibung VCE 33 M AC siehe S. 31

Aktions-Nr. 02

€ 1599,00

inkl. MwSt. € 1902,81

Giraffe® GE 5 ECO



- Leichte Handhabung: durch optimale Balance zwischen Motor und Schleifkopf
- Zuverlässige Kraftübertragung und hohe Flexibilität durch die flexible Antriebswelle.

Bestell-Nr. 474835

- 1x Giraffe® GE 5 Eco im Karton
- 1x Clip Adapter SAD-C D36/27 AS/NL

Aktions-Nr. 03

€ 549,00

inkl. MwSt. € 653,31



Mobiler Arbeitsplatz für Wand- und Deckenschleifsysteme GM 270

- Mobiler Arbeitsplatz zur Montage der Giraffen-Typen GE 5 / 6 / 7 und GDE 10
- Beachtliche Kraftersparnis für den Anwender durch Reduzierung von Ermüdung und Belastung
- Werkzeugloser, schneller Wechsel der Giraffe® durch Einspannen in stabiler Werkzeugaufnahme, sowie werkzeuglose Verstellung der Arbeitshöhe
- Optimaler Anpressdruck an die Schleiffläche durch Gasdruckfeder
- Das Giraffen-Mobil ist schnell einsatzbereit, einfacher werkzeugloser Aufbau durch Schnellspannelemente. Die Basisplatte lässt sich auf den Saugern VCE 33/44 mit L-BOXX®-Aufnahme fixieren, Hubstange am Klappsystem befestigen und Giraffe einspannen
- Max. Arbeitshöhe 2,7 m
- Gewicht 8,0 kg



Kompakt und handlich, passt in jedes Fahrzeug.



Werkzeugloser, schneller Wechsel der Giraffe® durch Einspannen in stabile Werkzeugaufnahme.

Bestell-Nr. 530596

- 1x GM 270
- 1x Transporttasche
- 1x Transportkoffer L-BOXX® 136



Aktions-Nr. 04

€ 549,00

inkl. MwSt. € 653,31









Den passenden Industriesauger findest Du auf den Seiten 30/31 oder unter www.flex-tools.com

Zubehör

Xtreme **Xtreme**
PLUS

Schleifmittel Ø 225 mm

Produkt	Typ/Korn	VE	Best.-Nr.	Preis zzgl. MwSt.	
 <p>Das bewährte Premium-Schleifpapier mit kompromissloser Qualität und hervorragender Absaugung dank Multihole. Für nahezu alle Anwendungen geeignet.</p>	Klett-Schleifpapier Xtreme Plus Qualität	P 40	25	280739	93,00 €
		P 60	25	260233	93,00 €
		P 80	25	260234	93,00 €
		P 100	25	260235	89,00 €
		P 120	25	282405	89,00 €
		P 150	25	311995	89,00 €
		P 180	25	311987	89,00 €
	P 220	25	260236	89,00 €	
 <p>NEU</p> <p>Schleifpapier Wand/Decke Xtreme Qualität</p> <p>Das Schleifpapier für extremen Abtrag. Universell einsetzbar mit besonders hoher Wirtschaftlichkeit.</p>		P 24	12	531542	55,00 €
		P 40	12	531900	24,90 €
		P 60	12	531901	24,50 €
		P 80	12	531902	24,50 €
		P 100	12	531896	22,90 €
		P 120	12	531897	22,90 €
		P 150	12	531898	22,90 €
 <p>NEU</p> <p>Schleifpapier Extra Fein Xtreme Qualität</p> <p>Das Super-Finishingpapier für extra feine Oberflächenqualität. Besonders geeignet für weicher Materialien.</p>		P 40	12	531908	39,50 €
		P 60	12	531909	39,50 €
		P 80	12	531544	39,50 €
		P 100	12	531903	37,90 €
		P 120	12	531904	37,90 €
		P 150	12	531905	37,90 €
		P 180	12	531906	37,90 €
 <p>NEU</p> <p>Schleifpapier ZIRCOFLEX Xtreme Qualität</p> <p>Das Schleifpapier für extrem hohen Abtrag und ideal zum Reinigen von Oberflächen.</p>		P 24	12	531918	59,00 €
		P 40	12	531916	59,00 €
		P 60	12	531917	59,00 €
 <p>Klett-Schleifgitter</p>		K 80	25	260237	99,00 €
		K 100	25	260230	99,00 €
 <p>Klett-Schleifvlies</p>		A 100	10	281042	73,00 €
		A 180	10	281034	73,00 €

Interface-Pad/Trägerplatte

 <p>NEU</p>	Interface-Pad medium	IP D225-10 M GE 6 R	532674	18,90 €
	Interface-Pad medium für Schleifpapier Extra Fein	IP D225-10 MF GE 6 R	532696	18,90 €
 <p>NEU</p>	Trägerplatte D225	BP D225-10 GE 6 R	532221	23,90 €

Transporttasche

Produkt	Typ	Best.-Nr.	Preis zzgl. MwSt.	
 <p>NEU</p>	Transporttasche	TB GE 6	532234	65,50 €

Verlängerung

 <p>NEU</p>	Verlängerung 50 cm	EB 500 GE 6	532222	129,00 €
--	--------------------	-------------	--------	----------

Adapter GM 270

 <p>NEU</p>	Einleger für Tool-Holder GM 270 für GE 6	GM270-IR GE 6	533083	18,80 €
--	--	---------------	--------	---------

Klein, leicht, handlich. Und mit mega Power.

Just don't underestimate it. The new 12 Volt generation.

NEU



12V

Li-Ion
Power System

**100% kompatibel mit
dem bestehenden
10,8 Volt FLEX Akku-System!**

Akku-Trockenbauschrauber DW 37 12-EC C

NEU



Bestell-Nr. 531707

Aktions-Nr. 05

€ 149,00

inkl. MwSt. € 177,31

Akku-Stichsäge mit Pendelhub JSP 12-EC C

NEU



Bestell-Nr.
531316

Aktions-Nr. 06

€ 149,00

inkl. MwSt. € 177,31

Akku-Säbelsäge RS 16 12-EC C

NEU



Bestell-Nr. 531314

Aktions-Nr. 07

€ 149,00

inkl. MwSt. € 177,31

Akku-Kombi-Bohrhammer FHE 1-16 12-EC C

NEU



Bestell-Nr. 531709

Aktions-Nr. 08

€ 179,00

inkl. MwSt. € 213,01

2-Gang Akku-Schlagbohr- schrauber PD 2G 12-EC



Bestell-Nr. 532273

Aktions-Nr. 09

€ 179,00

inkl. MwSt. € 213,01

2-Gang Akku-Bohrschrauber DD 2G 12-EC



Bestell-Nr. 532272

Aktions-Nr. 10

€ 169,00

inkl. MwSt. € 201,11

2-Gang Akku-Bohrschrauber DD 2G 10.8-LDBC/2.5

34 Nm

- Handlich
- Schmäler Griff
- Besonders leicht



Bestell-Nr. 516155

Aktions-Nr. 11

€ 135,00

inkl. MwSt. € 160,65

360° Akku-Kreuzlinien-Laser ALC 3/360-G/R 10.8



Bestell-Nr. 490261

Aktions-Nr. 12

€ 565,00

inkl. MwSt. € 672,35

Akku-Polierer, rotativ und exzentrisch freilaufend PXE 80 10.8-EC



Bestell-Nr.
469068

Aktions-Nr. 13

€ 229,00

inkl. MwSt. € 272,51

12/18 V LED Akku-Vollspektrumleuchte DWL 2500 12/18



Bestell-Nr. 532325

Aktions-Nr. 14

€ 199,00

inkl. MwSt. € 236,81

12/18 V LED Akku-Baustrahler CL 5000 10.8/18.0



Bestell-Nr. 504602

Aktions-Nr. 15

€ 169,00

inkl. MwSt. € 201,11

12/18 V LED Akku-Baustrahler CL 10000 10.8/18.0



Bestell-Nr. 504610

Aktions-Nr. 16

€ 279,00

inkl. MwSt. € 332,01

**12/18 V Digitales
Akku-Baustellenradio
RD 12/18/230**

Bestell-Nr.
532276



Aktions-Nr. 17

€ 169,00

inkl. MwSt. € 201,11

**12/18 V Digitales
Akku-Baustellenradio
RD SP 12/18/230**

Bestell-Nr.
532813



Aktions-Nr. 18

€ 359,00

inkl. MwSt. € 427,21











12V

Li-Ion

Power System

Zubehör

Produkt	Typ	Beschreibung	Best.-Nr.	Preis zzgl. MwSt.
	Schnellladegerät 12 V	CA 12		
		<ul style="list-style-type: none"> für 12 V Akku-Packs Integrierte Akku-Pack-Kühlung, Überhitzungs-, Entladungs- und Überlastschutz Mit LED-Ladezustandsanzeige <p>Ladezeiten 12 V Akkus</p> <ul style="list-style-type: none"> 40 min für 2.5 Ah Akku-Pack 50 min für 5.0 Ah Akku-Pack 	532286	49,00 €
 NEU	Power 12-22 Q	P-Set 12-22 Q		
		<ul style="list-style-type: none"> Schnellladegerät CA 12 2x Akku-Packs 2,5 Ah 12,0 V <p>Lieferbar ab Oktober 2024</p>	531719	139,00 €
	Akku-Pack Li-Ion 12 V	AP 12/2.5	532290	59,00 €
	Akku-Pack Li-Ion 12 V	AP 12/5.0	531690	71,00 €
	Winkelvorsatz	WV 12-EC	532293	65,00 €
	Bithalter	BV 12-EC	532294	18,00 €
	Schnellspannbohrfutter	BF 12-EC	532292	29,00 €
	Akkuadapter	PS 12/18	532279	44,00 €

Hol Dir das 12 V STACKPACK™-Set!

Lieferbar
ab Oktober 2024

Jetzt zum
Vorteils-
preis!



STACKPACK™ Vorteils-Set bestehend aus:

- Rollbox TK-L SP RB
- Akku-Trockenbauschrauber DW 37 12-EC
- Akku-Stichsäge JSP 12-EC
- Akku-Säbelsäge RS 16 12-EC
- Akku-Kombi-Bohrhammer FHE 1-16 12-EC
- 2-Gang Akku-Schlagbohrschrauber PD 2G 12-EC
- 2x P-Set 12-22 Q

Weitere Artikel aus dem STACKPACK™-Programm
findest Du auf den Seiten 52/53

Bestell-Nr. 533806

Aktions-Nr. 19

€ 949,00

inkl. MwSt. € 1129,31

Du sparst über 280,00 €

FLEX 18 V Akku-System mit **XLITHIUM** POWER

Das patentierte Proformance-Akku-System hält,
was es verspricht!



18V
Li-Ion
Power System

Lange Laufzeit, lange Lebensdauer, lange Höchstleistung. Das kann nur FLEX: Mit dem patentierten Kühlsystem erreicht FLEX den optimalen Schutz des Werkzeugs und der Akku-Zellen. Das Akku-Management-System steuert den permanenten Daten-Austausch zwischen Werkzeug, Akku und Ladegerät, so dass alle Parameter optimal eingestellt sind. Das sorgt für Power in der Zusammenarbeit zwischen Akku und Werkzeug und ermöglicht einen Einsatz ohne Energieverluste.

Akku-Packs Li-Ion

Integrierter Lade- und Entladeschutz. Staub- und Spritzwasserschutz. Integrierte Ladezustandsanzeige. Informiert auf einen Blick über den Ladezustand der Akku-Zellen.

3
JAHRE

FLEX GARANTIE

3-Jahres-Garantie
Gilt auch für Akku-Packs
und Ladegeräte!

Mehr Infos unter www.flex-tools.com

AP 18.0 V



Bestell-Nr.	532732	532733	532748
AP 18.0 V	2.5 Ah	5.0 Ah	8.0 Ah
Preis zzgl. MwSt.	76,00 €	119,00 €	199,00 €

P-Set 18-88 R

Lieferbar
ab Oktober 2024

- 1x Schnellladegerät CA 12/18
- 2x 18 V Akku-Pack AP 18/8.0



Bestell-Nr. **533175**
Preis zzgl. MwSt. 399,00 €

P-Set 55 R

- 1x Schnellladegerät CA 12/18
- 2x 18 V Akku-Pack AP 18/5.0



Bestell-Nr. **532739**
Preis zzgl. MwSt. 250,00 €

P-Set 22 Q

- 1x Ladegerät CA 18
- 2x 18 V Akku-Pack AP 18/2.5



Bestell-Nr. **532740**
Preis zzgl. MwSt. 155,00 €



Keep Control

Die smarte Technologie steuert und überwacht die Werkzeugaktivität und den Ladevorgang und informiert per LCD-Anzeige über den Ladezustand.



Therma-Tech™

Das einzigartige, integrierte Kühlsystem sorgt für gleichbleibende Temperaturen auch bei starker Belastung.



Power Battery

Leistungsstarke Li-Ion Zellen sorgen für 18 V-Power.



Lithium-Ion

Keine Selbstentladung. Kein Memory-Effekt.



EC-Motor

Verschleißarmer und bürstenloser Motor mit EC-Technologie für mehr Laufleistung, mehr Kraft und mehr Lebensdauer.

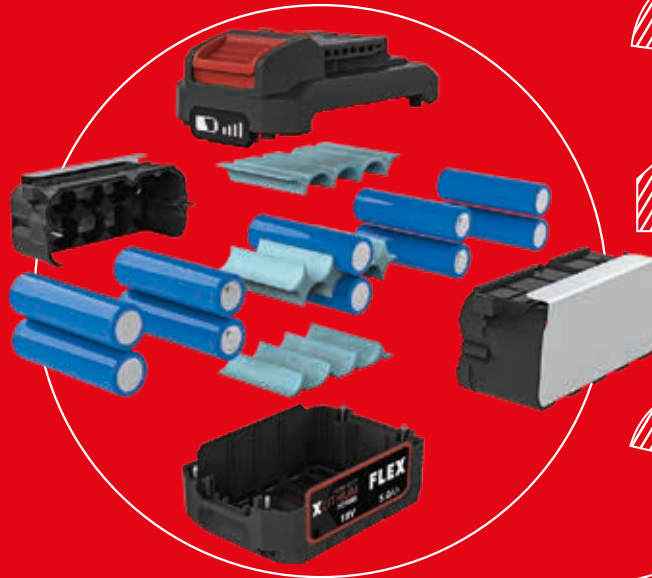

Duo-Power

12/18 V Doppel-Ladegerät CA SP 2x 12/18



Mit LED Ladezustandsanzeige



2 x 150 W sorgen für schnelles und zeitgleiches Laden von 12 und 18 V Akkus.

- Das Schnellladegerät bietet Platz für zwei Akkus und zeitgleiches Laden von 12 V- und 18 V-Akkupacks
- Mit integrierter Akkupackkühlung, Überhitzungs-, Entladungs- und Überlastschutz.
- Kabelaufwicklung am Gehäuse sorgt für Ordnung
- Das Schnellladegerät ist kompatibel mit dem FLEX Transportsystem STACKPACK™ und lässt sich auf den Boxen/Organizer montieren.
- Mit Vorrichtung zur Wandmontage



12/18 V Doppel-Ladegerät CA SP 2x 12/18

- 1x CA SP 2x 12/18

Ladezeiten 18 V Akkus

- 40 min für 2.5 Ah Akku-Pack
- 60 min für 5.0 Ah Akku-Pack
- 95 min für 8.0 Ah Akku-Pack

Bestell-Nr.

Preis zzgl. MwSt.



533152

149,00 €

Lieferbar ab Oktober 2024

Ladestation CA 12/18

- Für 12 V und 18 V Akku-Packs
- Integrierte Akku-Pack-Kühlung, Überhitzungs-, Entladungs- und Überlastschutz
- LCD-Anzeige

Ladezeiten 18 V Akkus

- 40 min für 2.5 Ah Akku-Pack
- 50 min für 5.0 Ah Akku-Pack
- 75 min für 8.0 Ah Akku-Pack

Bestell-Nr.

Preis zzgl. MwSt.



Die großformatige LCD-Anzeige mit Ladezeit- und Ladezustandsanzeige zeigt die Restladezeit an.



532280

71,00 €

Kabellos bis ins Detail

18 V Akku-Exzenterschleifer mit Drehzahlregelung ORE 2-125 18-EC



- Leichter, kompakter Einhand-Exzenterschleifer, besonders ergonomisch und vibrationsarm
- Bürstenloser Motor mit höherem Wirkungsgrad und längerer Lebensdauer
- Electronic Management System (EMS)
- Ergonomisch gestaltete, handliche Griffkappe mit Softgrip-Einlage
- Materialgerechte Schleifgeschwindigkeit durch elektronische Drehzahlvorwahl in 4 Stufen
- Elektronischer Schalter zur einfachen, sicheren Bedienung mit Schnell-Stopp Funktion
- Anschlussmöglichkeit für externe Staubabsaugung mit Ø 27 mm
- Integrierte Absaugung mit Staubfiltersack
- Klett-Schleifteller mit Multilochsystem für alle handelsüblichen Schleifmittel

Bestell-Nr. 532081

- 1x ORE 2-125 18-EC
- 1x Staubsack
- 1x Adapter, kurz
- 1x Adapter, lang



Auch als Set in L-BOXX® € 259,00 zzgl. MwSt. (Bestell-Nr. 532082) sowie als Komplett-Set inklusive Akkus und Ladegerät in L-BOXX® € 399,00 zzgl. MwSt. (Bestell-Nr. 532083) erhältlich.



Aktions-Nr. 20

€ 219,00

inkl. MwSt. € 260,61



18 V Akku-Schwingschleifer mit Drehzahlregelung OSE 2-80 18-EC



- wie ORE 2-125 18-EC

Auch als Set in L-BOXX® € 259,00 zzgl. MwSt. (Bestell-Nr. 532085) sowie als Komplett-Set inklusive Akkus und Ladegerät in L-BOXX® € 399,00 zzgl. MwSt. (Bestell-Nr. 532086) erhältlich.



Bestell-Nr. 532084

- 1x OSE 2-80 18-EC
- 1x Staubsack
- 1x Adapter, kurz
- 1x Adapter, lang



Aktions-Nr. 21

€ 219,00

inkl. MwSt. € 260,61

18 V Akku-Deltaschleifer mit Drehzahlregelung ODE 2-100 18-EC



- wie ORE 2-125 18-EC

Auch als Set in L-BOXX® € 259,00 zzgl. MwSt. (Bestell-Nr. 532088) sowie als Komplett-Set inklusive Akkus und Ladegerät in L-BOXX® € 399,00 zzgl. MwSt. (Bestell-Nr. 532089) erhältlich.



Bestell-Nr. 532087

- 1x ODE 2-100 18-EC
- 1x Staubsack
- 1x Adapter, kurz
- 1x Adapter, lang



Aktions-Nr. 22

€ 219,00

inkl. MwSt. € 260,61



Zubehör



Klett-Schleifmittel Ø 125 mm

Produkt	Typ/Korn	VE	Best.-Nr.	Preis zzgl. MwSt.
 <p>NEU Klett-Schleifpapier ZIRCOFLEX</p> <p>Für hohe Abtragsleistung bei hoher Standzeit. Universell einsetzbar.</p>	A 40	12	532039	20,50 €
	A 60	12	532040	20,50 €
	A 80	12	532041	20,50 €
 <p>Naturfaser-Filzpad</p> <p>Das Pad zum Polieren und Wachsen von Oberflächen.</p>	hart	5	393347	45,00 €
	weich	5	393355	41,00 €
 <p>SC-Vlies Klettscheibe</p> <p>Das Schleifvlies für alle Lacke.</p>	coarse	10	358614	54,00 €
	medium	10	358622	44,00 €
	very fine	10	358630	44,00 €
 <p>Klett-Schleifvlies MESHFLEX</p>	A 100	5	380717	22,00 €
	A 280	5	380725	17,00 €
	S 1500	5	380733	17,00 €
 <p>Diamant-Schleifpad</p> <p>Zum Reinigen, Schleifen und Polieren von mineralischen Oberflächen.</p>	50	1	382817	45,00 €
	100	1	382825	45,00 €
	200	1	382833	45,00 €
	400	1	382841	45,00 €
	800	1	382868	45,00 €
	1500	1	382876	45,00 €
	3000	1	382884	45,00 €
	P 40	25	531922	25,90 €
 <p>NEU Schleifpapier Extra Fein Xtreme Qualität</p> <p>Das Allround-Schleifpapier für nahezu alle Anwendungen.</p>	P 60	25	531923	25,90 €
	P 80	25	531924	22,90 €
	P 100	25	531925	22,90 €
	P 120	25	531926	22,90 €
	P 150	25	531549	22,90 €
	P 180	25	531550	22,90 €
	P 220	25	531927	22,90 €
	P 320	25	531551	22,90 €
P400	25	531552	22,90 €	

Klett-Schleifteller Ø 125 mm

Produkt	Typ	VE	Best.-Nr.	Preis zzgl. MwSt.
 <p>Klett-Schleifteller medium</p>	SP-M D125-M	1	468975	44,00 €

Klett-Schleifmittel 80 x 133 mm

Produkt	Typ/Korn	VE	Best.-Nr.	Preis zzgl. MwSt.
 <p>Klett-Schleifvlies MESHFLEX</p>	A 100	5	380946	18,00 €
	A 280	5	380954	11,00 €
	S 1500	5	380962	11,00 €
 <p>NEU Schleifpapier Extra Fein Xtreme Qualität</p> <p>Das Allround-Schleifpapier für nahezu alle Anwendungen.</p>	P 40	25	531928	17,50 €
	P 60	25	531929	16,00 €
	P 80	25	531930	16,00 €
	P 100	25	531931	14,50 €
	P 120	25	531832	14,50 €
	P 150	25	531553	14,50 €
	P 180	25	531554	14,50 €
	P 220	25	531933	14,50 €
	P 320	25	531555	14,50 €

Klett-Schleifmittel 100 x 150 mm

Produkt	Typ/Korn	VE	Best.-Nr.	Preis zzgl. MwSt.
 <p>Klett-Schleifvlies MESHFLEX</p>	A 100	5	381160	23,00 €
	A 280	5	381179	18,00 €
	S 1500	5	381187	18,00 €
 <p>NEU Schleifpapier Extra Fein Xtreme Qualität</p> <p>Das Allround-Schleifpapier für nahezu alle Anwendungen.</p>	P 40	25	531934	22,00 €
	P 60	25	531935	20,50 €
	P 80	25	531936	20,50 €
	P 100	25	531937	18,50 €
	P 120	25	531938	18,50 €
	P 150	25	531560	17,50 €
	P 180	25	531561	17,50 €
	P 220	25	531939	17,50 €
	P 320	25	531562	17,50 €

Klett-Schleifplatte

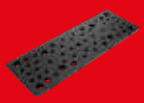
Produkt	Typ	VE	Best.-Nr.	Preis zzgl. MwSt.
 <p>Klett-Schleifplatte 80 x 130 mm</p>	SP 80x130-M	1	469009	32,00 €
 <p>Klett-Schleifplatte 70 x 198 mm</p>	SP 70x198-M	1	531313	35,00 €
 <p>Klett-Schleifplatte 100 x 150 mm</p>	SP 100x150-M	1	468991	32,00 €

Starke Leistung, sichere Handhabung

18 V Akku-Winkelschleifer LBP 125-15 18-EC mit Totmannschalter und Bremse 125 mm



- Leistungsstarker Winkelschleifer für Industrielle Anwendungen, besonders zum Trennen und Schleifen von Metall
- Electronic Management System (EMS)
- Bürstenloser Motor mit höherem Wirkungsgrad und längerer Lebensdauer
- Mikroprozessor-Elektronik mit Sanftanlauf, Wiederanlaufsperr nach Stromausfall, Temperaturüberwachung, Überlastungsschutz, CDC-Konstantelektronik
- Mit elektronischer Bremse, stoppt das Werkzeug in ca. 3 Sekunden
- Anti-Kickback, schaltet beim Blockieren der Scheibe den Motor ab
- Perfekter Staubschutz dank abnehmbarer Metallschutzgitter
- Extrem schlanker Griffbereich mit Softgrip-Einlagen für perfektes Handling
- Ergonomische Arm-Arbeitshaltung durch schräg montierten Seitenhandgriff
- Ein-/Ausschalter mit Totmann-Funktion
- Werkzeuglos verstellbare Schutzhaube
- Spindelarreterierung



Bestell-Nr. 531770

- 1x LBP 125-15 18-EC
- 1x Schutzhaube Schleifen
- 1x Stirnlochschlüssel
- 1x Spannflansch
- 1x Spannmutter M 14
- 1x SoftVib-Handgriff



Aktions-Nr. 23

€ 299,00

inkl. MwSt. € 355,81

Kraftpaket mit 68 mm Schnitttiefe

18 V Akku-Handkreissäge mit Pendelhaube CS 68 18-EC

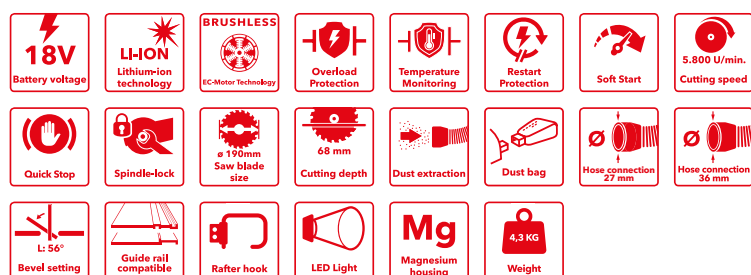

- Max. Schnitttiefe 68 mm
- Winkelskala von 0° bis 56°. Mit Winkelvorjustierung von 22,5° / 45° und 56°. Leicht ablesbar und exakt einstellbar durch langen Spannhebel
- Hochwertige Schutzhaube und Führungsplatte aus Magnesium-Druckguss
- Gerade, splitterfreie und krafvolle Schnitte durch den Einsatz von Führungsschienen. Die Führungsschienenennuten befinden sich direkt in der Grundplatte. Kompatibel mit FLEX Führungsschienen und Führungsschienen anderer Hersteller
- Bürstenloser Motor mit Überlastungsschutz und Temperaturüberwachung
- Electronic Management System (EMS)
- Motorbremse stoppt das Sägeblatt in 2 Sekunden
- Integriertes LED-Licht zur optimalen Ausleuchtung des Arbeitsbereiches
- Spindelarreterierung: für schnellen Sägeblattwechsel
- Mit Metallhaken für eine flexible Befestigung
- Anschlussmöglichkeit für externe Staubabsaugung mit Ø 27, 36 mm
- Spänefangsack für staubreduziertes Arbeiten, einfach zu entleeren



Bestell-Nr. 532636

- 1x CS 68 18-EC
- 1x Sägeblatt D190x1,6/1,0x20 HW Z=24/+17° WZ/DZ
- 1x Parallelanschlag
- 1x Staubsack

Aktions-Nr. 24

€ 379,00

inkl. MwSt. € 451,01

Auch als Set in L-BOXX® € 419,00 zzgl. MwSt. (Bestell-Nr. 532637) erhältlich.

Kompakt und leistungsstark bis 92 mm Schnitttiefe



18 V Akku-Tischkreissäge TS 92 18-EC

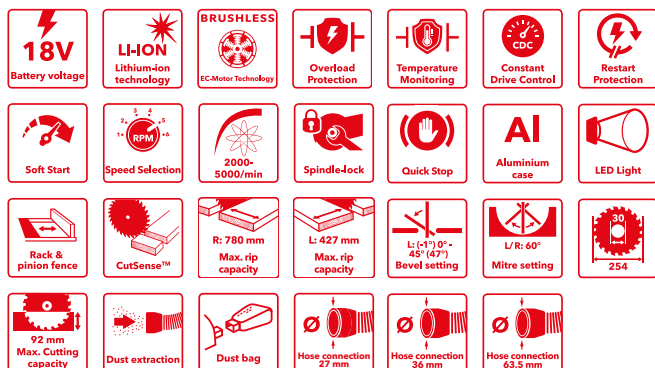

- Bürstenloser 18 V Motor mit Überlastungsschutz und Temperaturüberwachung
- Electronic Management System (EMS) schützt die Maschine, verlängert die Lebensdauer und erhöht die Effizienz
- Extrem leichte Akku-Tischkreissäge für maximale Mobilität auf der Baustelle. Lässt sich werkzeuglos auf dem klappbarem Untergestell fixieren (optional als Zubehör erhältlich)
- Materialgerecht arbeiten mit der richtigen Geschwindigkeit. Die eingestellte Drehzahlvorwahl wird als konstante Drehzahl übernommen. Das Ergebnis bessere Schnittqualität und verlängerte Standzeit des Sägeblatts
- Komfortables Arbeiten mit CutSense - Auto Mode, der Sensor stoppt den Motor nach dem Schnitt
- Hochpräziser Parallelanschlag mit Zahnstangensystem. Unterstützt werden Längsschnitte bis zu 427 mm links und 780 mm rechts. Sehr leichtgängige und schnelle Einstellung
- Alle Anbauteile wie Winkel-, Parallelanschlag, Schiebestock, Schutzhaube, Rückschlagsicherung sowie Werkzeug- und Inbusschlüssel lassen sich für den Transport unter dem Tisch verstauen
- Anschlussmöglichkeit für externe Staubabsaugung mit Ø 27, 36 mm
- Spänefangsack für staubreduziertes Arbeiten, einfach zu entleeren

Bestell-Nr. 532591

- 1x TS 92 18-EC
- 1x Sägeblatt D254x2,0/1,4x30 HW Z=40/+18° WZ/WZ/DZ
- 1x Schutzhaube
- 1x Parallelanschlag
- 1x Winkelanschlag
- 1x Spaltkeil
- 1x Rückschlagsicherung
- 1x Schiebestock
- 1x Staubsack
- 1x Clip-Adapter SAD-C 36 AS
- 1x Saugadapter
- 1x Schraubenschlüssel
- 1x Innensechskantschlüssel SW 5

Aktions-Nr. 25

€ 949,00

inkl. MwSt. € 1129,31



Winkelanschlag mit langem Führungsprofil und Feinjustierung, einstellbar von 0° bis 60° mit Rastpunkten. Für Gehrungsschnitte bis 480 mm.

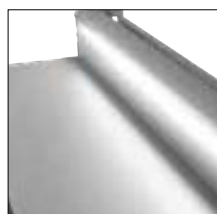

Im Parallelanschlag integriertes LED-Licht zur optimalen Ausleuchtung des Arbeitsbereiches. Wiederaufladbar mit USB-C.



Schnittleistung von 92 mm mit dem nur 254 mm großen Sägeblatt. Die Schnitttiefe lässt sich einfach und präzise per Handrad einstellen.



Stufenlose Winkeleinstellung für Gehrungsschnitte von 0-45°.

Untergestell für Akku-Tischkreissäge WB TS

- Leichtes und stabiles Untergestell mit komfortabler Arbeitshöhe von 922 oder 942 mm, für den Transport zusammenklappbar
- Die Akku-Tischkreissäge lässt sich werkzeuglos durch Klammern vorne und hinten befestigen
- Mit Endkappen für einen sicheren Stand und als Schutz vor Kratzern



Bestell-Nr. 532593

- 1x WB TS

Aktions-Nr. 26

€ 89,00

inkl. MwSt. € 105,91



Hot News

18 V Akku-Heißluftpistole HG 530 18

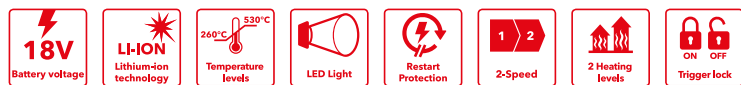

- Kompakte und ergonomische Bauform
- Leistungsstarkes Heißluftgebläse mit 2 Temperaturstufen 260°/530°C und 2 Luftstromeinstellungen
- Schnelles Aufheizen bis 300°C in ~15 Sekunden
- Ideal geeignet für eine Vielzahl von Anwendungen: Härten und Trocknen sowie Entfernen von Farben und Beschichtungen, Aufklebern, Formen und Schrumpfen von Kunststoffteilen und Schrumpfschläuchen, Löten von elektrischen Verbindungen und Kupferrohrverbindungen
- Einsetzbar auch für Entfernung von Farb- und Kleberesten, Folierung von Autos und Autoteilen, Spot-Reparatur von LKW-Planen, Lösen verrosteter und festsitzender Verbindungen
- Flach-, Reflektor- und Reduzierdüse für zahlreiche Anwendungen bereits im Lieferumfang enthalten
- Integriertes LED-Licht zur optimalen Ausleuchtung des Arbeitsbereiches



NEU

Bestell-Nr. 531493

- 1x HG 530 18
- 3x Düsen

FLEX pack

Aktions-Nr. 27

€ 129,00

inkl. MwSt. € 153,51

Heißluftpistole HG 650 2000

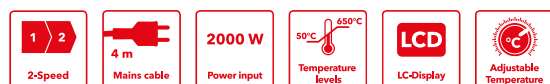

- Leistungsstarke Heißluftpistole mit Temperaturregelung in 10° Schritten von 50°-650°C und 2 Luftstromeinstellungen
- Sekundenschnelles Aufheizen
- Sehr komfortabel mit LCD Display zur Anzeige der Temperatur und Luftstromeinstellung
- Ideal geeignet für eine Vielzahl von Anwendungen: Härten und Trocknen sowie Entfernen von Farben und Beschichtungen, Aufklebern, Formen und Schrumpfen von Kunststoffteilen und Schrumpfschläuchen, Löten von elektrischen Verbindungen und Kupferrohrverbindungen
- Einsetzbar auch für Entfernung von Farb- und Kleberesten, Folierung von Autos und Autoteilen, Spot-Reparatur von LKW-Planen, Lösen verrosteter und festsitzender Verbindungen
- Kompakte und ergonomische Bauform
- Mit Schutzgriff für optimalen Anwenderschutz
- Flach-, Reflektor- und Reduzierdüse für zahlreiche Anwendungen bereits im Lieferumfang enthalten



NEU

Bestell-Nr. 532579

- 1x HG 650 2000
- 4x Düsen

Aktions-Nr. 28

€ 119,00

inkl. MwSt. € 141,61

18 V Akku-Heißklebepistole GG 200 18



- Leistungsstarke Heißklebepistole mit 2 Temperaturstufen 130°/200°C
- Die zuverlässige Klebeleistung von 20 g/min ermöglicht einen zügigen Arbeitsfortschritt
- Schnelles Aufheizen durch elektronisch geregelte Heizelemente innerhalb von 1 Minute
- Für eine Vielzahl von Anwendungen: Befestigen und Fixieren von Stuckbrettern, Sockelleisten, Kabelkanälen, für die Textil- und Lederreparatur und zur Beseitigung von Hagelschäden mit Klebepad und Zughammer
- Kompakte und ergonomische Bauform
- Integriertes LED-Licht zur optimalen Ausleuchtung des Arbeitsbereiches



NEU

Bestell-Nr. 531737

- 1x GG 200 18

Aktions-Nr. 29

€ 70,00

inkl. MwSt. € 83,30

FLEX pack

Pure Kraft

Kompakter 18 V Akku-Schlagschrauber IW 1/2" 400 18.0-EC



- Bürstenloser Motor
- Electronic Management System (EMS)
- Die kurze Kopflänge ist ideal für Schraubarbeiten in engen Bereichen
- Integriertes 5-stufiges LED-Licht
- Vierkantaufnahme für 1/2"-Schlagnüsse
- Speed Command: Einstellmöglichkeit von drei verschiedenen Drehzahlbereichen. Vermeidet unter anderem das Überdrehen von kleinen Schrauben
- Auto-Stop Mode: Beim Anziehen stoppt die Maschine, sobald der Schlag einsetzt. Beim Lösen stoppt die Maschine sobald der Schlag aufhört. Geeignet, um ein zu festes Anziehen der Schraube oder Mutter zu verhindern.
- Gasbeschalter mit Einschaltsperr
- Ergonomisch gestalteter, rutschfester, gummierter Griff
- Elektronische Schnellbremse

18 V Akku-Schlagschrauber IW 1/2" 1500 18-EC

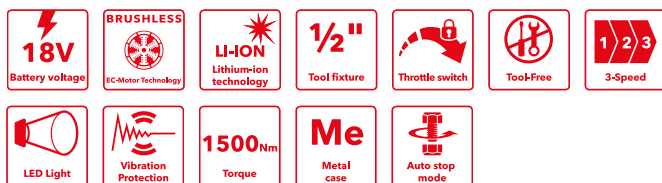

- Bürstenloser Motor
- Electronic Management System (EMS)
- Kompakte Bauform mit Maschinenkopf aus Aluminium-Druckguss. Extrem langlebig und unempfindlich gegenüber Stößen
- Speed Command: Einstellmöglichkeit von drei verschiedenen Drehzahlbereichen. Vermeidet unter anderem das Überdrehen von kleinen Schrauben
- Auto-Stop Mode: Beim Anziehen stoppt die Maschine, sobald der Schlag einsetzt. Beim Lösen stoppt die Maschine sobald der Schlag aufhört. Geeignet, um ein zu festes Anziehen der Schraube oder Mutter zu verhindern.
- Integriertes 5-stufiges LED-Licht
- Gasbeschalter mit Einschaltsperr
- Vierkantaufnahme für 1/2"-Schlagnüsse
- Schwingungsdämpfung: Entkoppelter, ergonomischer Handgriff mit gummierter Grifffläche.
- Elektronische Schnellbremse

18 V Akku-Schlagschrauber IW 3/4" 1600 18-EC

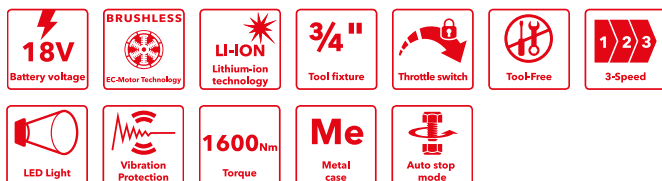

- Technische Ausstattung wie IW 1/2" 1500 18-EC
- Vierkantaufnahme für 3/4"-Schlagnüsse

Max. Lösemoment 600 Nm



NEU

Bestell-Nr. 531502

- 1x IW 1/2" 400 18.0-EC
- 1x Gürtelclip

Aktions-Nr. 30

€ 239,00

inkl. MwSt. € 284,41

FLEX
pack

Auch als Set in L-BOXX® € 279,00 zzgl. MwSt. (Bestell-Nr. 531503) sowie als Komplett-Set inklusive Akkus und Ladegerät in L-BOXX® € 489,00 zzgl. MwSt. (Bestell-Nr. 531504) erhältlich.

Max. Lösemoment 2000 Nm



NEU

Bestell-Nr. 532063

- 1x IW 1/2" 1500 18-EC
- 1x Gürtelclip

Aktions-Nr. 31

€ 369,00

inkl. MwSt. € 439,11

Auch als Set in L-BOXX® € 409,00 zzgl. MwSt. (Bestell-Nr. 532064) erhältlich.



NEU

Bestell-Nr. 532072

- 1x IW 3/4" 1600 18-EC
- 1x Gürtelclip

Aktions-Nr. 32

€ 379,00

inkl. MwSt. € 451,01

Max. Lösemoment 2100 Nm

Auch als Set in L-BOXX® € 419,00 zzgl. MwSt. (Bestell-Nr. 532073) erhältlich.

18 V Duo-Power für eine saubere Baustelle

2x18 V Akku-Sicherheitsauger mit manueller Filterabreinigung, 20 l



- Überzeugt Durch Leistung mit 2 x 18 V Akku-Packs.
- Die Hochleistungsturbine sorgt für hohe Saugleistung und hohen Unterdruck
- Handlicher und kompakter Sauger, einfach zu handhaben und leicht zu transportieren
- Eco-Mode, verlängert die Batterielaufzeit auf bis zu 52 Minuten bei einem max. Unterdruck 12.000 Pa
- Durch Betätigung der manuellen Filterabreinigung wird das Filterelement durch einen gezielten Luftstoß von abgelagertem Staub befreit
- Der Sanftanlauf vermeidet Spannungsspitzen beim Start des Saugers und die Abschaltverzögerung (5 Sekunden Nachlauf) entleert Staubreste im Saugschlauch
- Ausgestattet mit einem Filtersack aus hochreißfestem Vlies für eine optimale Befüllung
- Nur für VCE 22 L MC 2x18: Sicherheitsauger Klasse L, geeignet für alle Stäube mit AGW-Werten > 1 mg/m³
- Nur für VCE 22 M MC 2x18: Sicherheitsauger Klasse M, geeignet für alle Stäube mit AGW Werten ≥ 0,1 mg/m³. Speziell für mineralische Stäube und Holzstäube (auch Buche und Eiche)



Akkufach selbstschließend, schützt die Batterien vor Schmutz und Feuchtigkeit



Lieferbar ab Oktober 2024



Nur für VCE 22 M MC 2x18: Wahlschalter Saugdurchmesser von 32 mm oder 21 mm für einen optimalen Volumenstrom



Ausgestattet mit großen Rädern und zwei schwenkbaren Lenkrollen

VCE 22 L MC 2x18.0



Bestell-Nr. 531637

- 1x VCE 22 L MC 2x18.0
- 1x Saugschlauch mit Nebenluftregelung Ø 32 mm x 4 m
- 1x Adapter



Aktions-Nr. 33
€ 489,00

inkl. MwSt. € 581,91

VCE 22 M MC 2x18.0



Bestell-Nr. 531638

- 1x VCE 22 M MC 2x18.0
- 1x Antistatik-Saugschlauch Ø 32 mm x 4 m
- 1x Adapter



Aktions-Nr. 34
€ 585,00

inkl. MwSt. € 696,15

Let's get loud!

12/18 V Digitales Akku-Baustellenradio RD SP 12/18/230

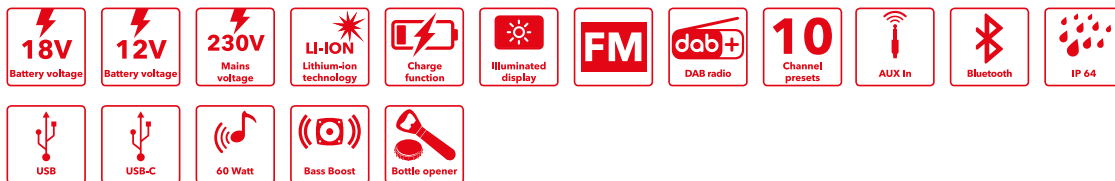

- Robustes Baustellenradio, für den Empfang von DAB+ und FM geeignet
- Lautsprecherleistung 2 x 10 Watt und Bass-Boost für eine top Klangqualität
- Mit integrierter Bluetooth®-Technologie, AUX-Eingang, USB-Anschluss und Lademöglichkeit für Smartphones, Tablets
- Automatische Sendersuche und 5 Programmspeicherplätze
- Mit integriertem Ladegerät für 12 / 18 V Akkus.
Das Ladegerät startet automatisch mit dem Ladevorgang sobald der Netzstecker benutzt wird

**Lieferbar
ab Oktober 2024**



Bestell-Nr. 532813

- 1x RD SP 12/18/230
- 1x Netzkabel 230 V

Aktions-Nr. 35

€ 359,00

inkl. MwSt. € 427,21



Das beleuchtete Display ist schräg platziert. Das sorgt für eine ungehinderte Sicht auf die Anzeige und komfortable Bedienung



Kann mit 12V- oder 18V-Akku betrieben werden oder über das 230 V Netzteil



Mit integriertem Flaschenöffner



Das Akku-Baustellenradio ist kompatibel mit dem FLEX Aufbewahrungs- und Transportsystem STACKPACK™

Akku Kanten- und Oberfräse CER 18-EC



- Kanten- und Oberfräse in Einem
- Werkzeugloser Umbau von der Kanten- zur Oberfräse
- Die Spannzange ist verwendbar für Fräser mit Schaftdurchmesser bis 8 mm
- Mit Nullfunktion der Skala, Frästiefeneinstellung über Revolveranschlag sowie stufenlose Frästiefen-Feineinstellung über Drehring
- Der Frästisch mit gummierten Griffen und Klemmfunktion ermöglicht eine sichere Führung. Dank der Grundplatte aus Plexiglas hat der Anwender stets eine freie Sicht auf den Fräser, was zu perfekten Ergebnissen führt
- Für eine Vielzahl von Anwendungen in der Holzbearbeitung, Renovierung, Trocken- und Formenbau. Fräsen von Eckverbindungen, Fugen, Rundungen/Konturen mit Schablonen, Nachfräsen von Laminatprofilen. Fräsen von Massivholzkanten, Aussparungen und Nuten mit Schablone und Führungsring, Anfertigung von Schablonen für die Produktion usw.
- Elektronische Schnellbremse
- Anschlussmöglichkeit für externe Staubabsaugung mit Ø 36 mm oder Stufenadapter

FLEX
pack



Auch als 2.5 Ah-Set in L-BOXX® € 478,00 zzgl. MwSt. (Bestell-Nr. 531635) sowie als 5.0 Ah-Set inklusive Akkus und Ladegerät in L-BOXX® € 549,00 zzgl. MwSt. (Bestell-Nr. 531636) erhältlich.



TECHNISCHE DATEN CER 18-EC

Leerlaufdrehzahl	16.000 - 31.000 1/min
Durchmesser Spannzange	8 mm
Fräshub (Tiefe)	50 mm
Schalldruckpegel nach EN 60745	78 dB(A)
Vibration nach EN 60745	1,5 m/s ²
Akkuspannung	18,0 V
Akkukapazität	2,5 / 5,0 / 8,0 Ah
Gewicht ohne Akkupack	1,8 kg

Bestell-Nr. 531634

- 1x CER 18-EC
- 1x Gabelschlüssel SW17
- 1x Grundplatte D-Format CER
- 1x Schnellspan-Anschlag PG CER
- 1x Grundplatte rund SBB CER
- 1x Absaughaube SG CER
- 1x Spannzange SPZ CER D6.35
- 1x Spannzange SPZ CER D8

Aktions-Nr. 36

€ 219,00

inkl. MwSt. € 260,61



Variable Geschwindigkeitseinstellung (6 Stufen).



Einfacher und schneller Fräserwechsel durch integrierte Spindelarrretierung.



Kanten- und Oberfräse in Einem. Werkzeugloser Umbau von der Kanten- zur Oberfräse.



Integriertes LED-Licht zur optimalen Ausleuchtung des Arbeitsbereiches.

FLEX jetzt auch für den Garten

18 V Akku-Astscherer GPS 35 18-EC



- Leistungstarke Akku-Astscherer mit 35 mm Schnittkapazität
- Mit automatischer Abschaltung nach 3 Minuten
- Mit Sicherheitssensor!**
Zum Schutz vor Schnitten in die Finger!

Bestell-Nr. 531279

NEU

- 1x GPS 35 18-EC
- 1x Öl
- 1x Spannschlüssel
- 1x Innensechskantschlüssel SW2
- 1x Innensechskantschlüssel SW4



FLEX pack

Aktions-Nr. 37

€ 189,00

inkl. MwSt. € 224,91

Akku-Laubbläser GBL 790 18-EC



- Kompakte Bauweise, leichtestes Gerät seiner Klasse
- Luftmengenregulierung in 3 Stufen mit Boost-Modus
- Ergonomisch geformter Softhandgriff mit Ein-/Ausschalter und Arretierung für Dauerbetrieb

Bestell-Nr. 531278

- 1x GBL 790 18-EC

Aktions-Nr. 38

€ 169,00

inkl. MwSt. € 201,11



FLEX pack

Akku-Kettensäge GCS 35 2x18-EC



- Leistungstarke 2 x 18 V Akku-Kettensäge mit einem Sägeschwert von 35 cm für schnelle Schnitte bis ca. 30 cm
- Stabiler Krallenschlag aus Metall fixiert die Säge
- Mit Rückschlagbremse, stoppt die Kette in 0,12 Sek.
- Mit werkzeugloser Kettenspannung per Drehrad und automatischer Kettenschmierung

Bestell-Nr. 531276

- 1x GCS 35 2x18-EC

Aktions-Nr. 39

€ 269,00

inkl. MwSt. € 320,11



FLEX pack

Passendes Zubehör:
Sägekette (Bestell-Nr. 531302) € 18,60 zzgl. MwSt.
Sägeschwert (Bestell-Nr. 531303) € 19,80 zzgl. MwSt.

Akku-Heckenschere GHT 55 18-EC



- Leichte und leistungsstarke Heckenschere mit drehbarem Griff für optimales Handling
- Schwertlänge 55 cm mit doppelseitigen Dual-Action Laserschleif und einer Schnittkapazität von 25 mm
- Sicherheitsdoppelschalter verhindert unbeabsichtigtes Anlaufen und zusätzlichem Handschutz
- Elektronische Bremse stoppt das Werkzeug in 3 Sekunden

Bestell-Nr. 531275

- 1x GHT 55 18-EC

Aktions-Nr. 40

€ 169,00

inkl. MwSt. € 201,11



FLEX pack

Passendes Zubehör: Schwert, 55 cm (Bestell-Nr. 531301) € 59,60 zzgl. MwSt.

Akku-Rasentrimmer GLT 35 18-EC

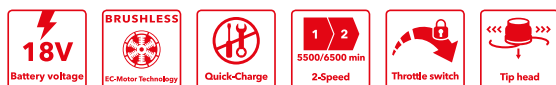

- Leistungstarker Akku-Rasentrimmer mit hoher Schnittgeschwindigkeit in 2 Stufen, Schnittbreite 30 cm
- Fadenkopf mit "Easy load" - einfache Nachstellung der Fadenlänge durch Tipp-Automatik. Mit Faden-Cutter und Spritzschutz
- Mit Gasgebeschalter und Dauerbetriebsfunktion

Bestell-Nr. 531277

- 1x GLT 35 18-EC

Aktions-Nr. 41

€ 189,00

inkl. MwSt. € 224,91



FLEX pack

Passendes Zubehör:
Fadenkopf (Bestell-Nr. 531305) € 15,60 zzgl. MwSt.
Faden, 5 m (Bestell-Nr. 531304) € 8,40 zzgl. MwSt.

FLEX pack

Jetzt noch mehr Auswahl!



Such Dir Deine 3 neuen 18 Volt Geräte aus dem starken FLEX Akku-Sortiment und spare dabei nicht nur an den Werkzeugen: Zu jedem FLEXPACK gehören drei Akku-Packs, ein Ladegerät und eine Tasche gratis dazu. Also nimm, was Du willst. Du hast die Wahl!

3 Geräte nach Wahl

Noch günstiger dank der FLEX Power-Förderung!

€ 799,-

inkl. MwSt. € 950,81

Du sparst bis zu 500,00 €

Im FLEXPACK enthalten:

3 Geräte Deiner Wahl*

(*siehe Sortiment auf den Seiten 24/25)



Akku-Set

3x Akku-Pack Li-Ion AP 18.0/5.0 Ah
1x Schnellladegerät CA 10.8/18.0



Tasche

1x Praktische Transporttasche
aus kunststoffverstärktem,
reißfestem Textilmaterial



Bitte gib bei Deiner Bestellung zu
den aufgeführten Geräte-Bestell-
nummern, zusätzlich die folgende
FLEXPACK Bestell-Nummer an!

497444

**Ideale
Ergänzung zum
FLEXPACK**

Das Angebot gilt nur bei Abnahme
von drei L-BOXXen!



Koffer-Kombi-Sparset

Du wählst drei L-BOXXen aus den Größen

- ① TK-L 136 (507822, Aktions-Nr. 42)
- ② TK-L 238 (507830, Aktions-Nr. 43)
- ③ TK-L 374 (507849, Aktions-Nr. 44)

und erhältst zusätzlich je eine
passende Antirutsch-Einlage

- 3x L-BOXX®
- 3x Antirutsch-Einlage

Aktions-Nr. 42-44

€ 134,00

inkl. MwSt. € 159,46

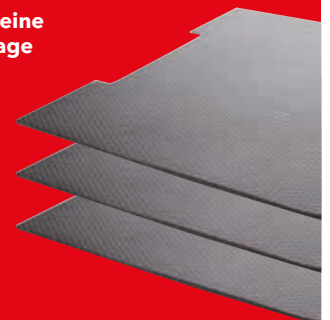

Beispiel-Kombination aus
TK-L 136, TK-L 238 und TK-L 374

3 Geräte nach Wahl

Mehrfache Auswahl des gleichen Werkzeugs möglich.



Bestell-Nr. 491225

2-Gang
Akku-Bohrschrauber
DD 2G 18.0-EC C

1



Bestell-Nr. 491268

Akku-Schlagschrauber
IW 1/2" 18.0-EC C

1



Bestell-Nr. 531737

Akku-Heißklebepistole
GG 200 18



Bestell-Nr. 530497

Akku-Winkelschleifer
L 125 18.0-EC LD C

1



Bestell-Nr. 531272

2-Gang Akku-
Bohrschrauber
mit Turbo-Modus
DD 2G 18.0-EC HD C

1



Bestell-Nr. 492612

Akku-Schlagschrauber
IW 3/4" 18.0-EC C

1



Bestell-Nr. 531493

Akku-Heißluftpistole
HG 530 18



Bestell-Nr. 531770

Akku-Winkelschleifer
LBP 125-15 18-EC C

1



Bestell-Nr. 530531

2-Gang
Akku-Bohrschrauber
DD 2G 18.0-EC LD

1



Bestell-Nr. 491233

2-Gang
Akku-Schlagbohr-
schrauber
PD 2G 18.0-EC C

1



Bestell-Nr. 517674

Akku-Handkreissäge
CS 45 18.0-EC C



Bestell-Nr. 518867

Akku-Geradschleifer
DGE 25 18.0-EC

1



Bestell-Nr. 491292

4-Gang
Akku-Bohrschrauber
DD 4G 18.0-EC C

1



Bestell-Nr. 530532

2-Gang Akku-
Schlagbohrschrauber
PD 2G 18.0-EC LD

1



Bestell-Nr. 491322

Akku-Handkreissäge
CS 62 18.0-EC C



Bestell-Nr. 532081

Akku-Exzentrerschleifer
ORE 2-125 18-EC C

2



Bestell-Nr. 520756

Akku-Schlagschrauber
ID 1/4" 18.0-EC-HD C

1



Bestell-Nr. 515698

2-Gang Akku-
Schlagbohrschrauber
mit Turbo-MoDus
PD 2G 18.0-EC-HD C

1



Bestell-Nr. 531279

Akku-Astscherer
GPS 35 18-EC



Bestell-Nr. 532087

Akku-Deltaschleifer
ODE 2-100 18-EC C

2



Bestell-Nr. 491241

Akku-Schlagschrauber
ID 1/4" 18.0-EC C

1



Bestell-Nr. 491276

Akku-Trockenbau-
schrauber
DW 45 18.0-EC C

1



Bestell-Nr. 504491

Akku-Basismotor
TRINOX FLEX
BME 18.0-EC C

2



Bestell-Nr. 532084

Akku-Schwingschleifer
OSE 2-80 18-EC C

2



Bestell-Nr. 531503

Akku-Schlagschrauber
IW 1/2" 400 18-EC C

1



Bestell-Nr. 531311

Akku-Kombi-Bohrhammer
FHE 1-16 18.0-EC C



Bestell-Nr. 518409

Akku-Multitool 18,0 V
mit StarlockMAX
Aufnahme
MT 18.0-EC C

1



Bestell-Nr. 481491

Akku-Kompakt-
Absauggerät
VC 6 L MC 18.0



Bestell-Nr. 530231

Akku-Schlagschrauber
IW 1/2" 750 18.0-EC C

1



Bestell-Nr. 491284

Akku-Kombi-Bohrhammer
CHE 18.0 EC C

2



Bestell-Nr. 499307

Akku-Winkelschleifer
LB 125 18.0-EC C

1



Bestell-Nr. 509981

Akku-Kompakt-
Absauggerät
VC 2 L MC HIP 18.0-EC



Bestell-Nr. 530189

Akku-Schlagschrauber
IW 1/2" 950 18.0-EC C

1



Bestell-Nr. 491314

Akku-Kombi-Bohrhammer
CHE 2-26 18.0 EC C

2



Bestell-Nr. 499285

Akku-Winkelschleifer
LBE 125 18.0-EC C

1



Bestell-Nr. 503002

Akku-Ventilator
CF 18.0/230

FLEX pack



3-Jahres-Garantie
Gilt auch für Akku-Packs und Ladegeräte!

Mehr Infos unter www.flex-tools.com

Bestell-Nr. 531275
Akku-Heckenschere
GHT 55 18-EC

Bestell-Nr. 489794
Akku-Stichsäge
JSB 18.0-EC C **1**

Bestell-Nr. 530610
LED Akku-Lampe
WL 1000 18.0

Bestell-Nr. unisex

M	417998
L	423165
XL	423173

Akku-Heizjacke
TJ 10.8/18.0

Bestell-Nr. 531277
Akku-Rasentrimmer
GLT 35 18-EC

Bestell-Nr. 485403
Akku-Stichsäge
JS 18.0-EC C **1**

Bestell-Nr. 504637
LED Akku-Lampe
WL 2800 18.0

	men	women
XS	-	512052
S	512176	512060
M	512168	512079
L	512141	512192
XL	512184	512095
XXL	512125	512109
3XL	512117	-

Bestell-Nr. 531278
Akku-Laubbläser
GBL 790 18-EC

Bestell-Nr. 531634
Akku-Kanten-
und Oberfräse
CER 18.0-EC C **2**

Bestell-Nr. 513075
LED Akku-Lampe
WL 300 18.0

	men	women
XS	-	512044
S	511919	512036
M	511927	512028
L	511935	512001
XL	511943	511994
XXL	511951	511986
3XL	511978	-

Bestell-Nr. 472913
Akku-Gebläse
BW 18.0-EC

Bestell-Nr. 506648
Akku-Inflator
CI 11 18.0/12V

Bestell-Nr. 504610
LED Akku-Lampe
CL 10000 10.8/18.0

Akku-Heizjacke Fleece
TF White 10.8/18.0

Bestell-Nr. 530372
Akku-Säbelsäge
RS 25 18.0 C **1**

Bestell-Nr. 495964
2-Gang Akku-Rührer
MXE 18.0-EC
WR2 120
inkl. WR2

Bestell-Nr. 504602
LED Akku-Lampe
CL 5000 10.8/18.0

Bestell-Nr. 515981
Akku-Säbelsäge
RS 29 18.0 C **2**

Bestell-Nr. 484857
Akku-Baustellenradio
RD 10.8/18.0/230

Bestell-Nr. 486728
LED Akku-Vollspektrum-
leuchte DWL 2500
10.8/18.0

Bestell-Nr. 491306
Akku-Säbelsäge
RSP DW 18.0-EC C **2**

Bestell-Nr. 532748
18 V Akku-Pack
AP 18.0/8.0

Bestell-Nr. 472921
LED Akku-Baustrahler
CL 2000 18.0

Bestell-Nr. 531748
Akku-Bandsäge
SBE 64 18-EC **2**

NEU
Bestell-Nr. 533152
Akku-Doppelcharger
CA SP 2x 12/18

Bestell-Nr. 530375
LED Akku-Baustrahler
TL 4000 18.0/230

Bestell-Nr. 531276
Akku-Kettensäge
GCS 35 2x18-EC

Bestell-Nr. 531330
Akku-Vakuumheber
VLP 18.0 C **2**

**Mehrfachauswahl
nicht möglich!**

18 V-Promo-Packs

18 V Akku-Winkelschleifer L 125 18.0-EC LD/5.0 Set



- Bürstenloser Motor
- Extrem schlanker Griffbereich mit Softgrip-Einlagen
- Mit Sanftanlauf, Wiederanlaufsperr nach Stromausfall und Überlastungsschutz
- Anti-Kickback, schaltet beim Blockieren der Scheibe den Motor ab
- Perfekter Staubschutz dank abnehmbarer Metallschutzgitter
- Ergonomische Arm-Arbeitshaltung durch schräg montierten Seitenhandgriff
- Werkzeuglos verstellbare Schutzhaube

Auch als Solo-Maschine im Karton (Bestell-Nr. 530497) für € 159,00 zzgl. MwSt. erhältlich.



Bestell-Nr. 530496

- 1x L 125 18.0-EC LD
- 1x Spannflansch
- 1x Spannmutter
- 1x Stirnlochschlüssel
- 1x Seitenhandgriff M10
- 1x Ladegerät CA 18.0
- 2x Akku-Packs Li-Ion AP 18.0/5.0 Ah
- 1x Schutzhaube Schleifen Ø 125 mm
- 1x Transportkoffer



Aktions-Nr. 45

€ 299,00

inkl. MwSt. € 355,81

18 V Akku-Kombi-Bohrhammer FHE 1-16 18.0-EC TC 2.5/Set



- Mit nur 1,37 kg der leichteste und stärkste 18 V Akku-Bohrhammer seiner Klasse
- Bürstenloser Motor
- Funktionsschalter mit zwei Funktionen: Bohren, Hammerbohren
- Mit Gasgebeschalter und Dauerbetriebsfunktion
- Elektronische Schnellbremse
- Schwingungsgedämpft

Auch als Solo-Maschine im Karton (Bestell-Nr. 531311) für € 199,00 zzgl. MwSt. erhältlich.



Bestell-Nr. 531312

- 1x FHE 1-16 18.0-EC
- 1x Ladegerät CA 18.0
- 2x Akku-Packs Li-Ion AP 18.0/2.5 Ah
- 1x Transportkoffer



Aktions-Nr. 46

€ 279,00

inkl. MwSt. € 332,01

18 V Akku-Bohrschrauber DD 2G 18.0-EC LD/2.5 Set



- Kompakte und leistungsstarke Akku-Schrauber mit extrem kurzer Kopflänge
- Bürstenloser Motor
- Gasgebeschalter mit Einschaltsperr
- Schnellspannbohrfutter in Metallausführung mit Anlaufriem und Auto-Lock Funktion
- Elektronische Schnellbremse
- Rechts-/Linkslauf mit Einschaltsperr
- Integriertes LED-Licht mit Nachleuchtfunktion

Auch als Akku-Schlagbohrschrauber PD 2G 18.0-EC LD/2.5 Set (Aktions-Nr. 48 / Bestell-Nr. 519057) für € 209,00 zzgl. MwSt. erhältlich.

2-Gang Akku-Schlagbohrschrauber PD 2G 18.0-EC FS55BC/5.0



- Bithalter und 13 mm Schnellspannbohrfutter
- Bürstenloser Motor

Bestell-Nr. 519049

- 1x DD 2G 18.0-EC LD
- 1x Ladegerät CA 18.0
- 2x Akku-Packs Li-Ion AP 18.0/2.5 Ah
- 1x Gürtelclip
- 1x Bitgarage
- 1x Transportkoffer



Aktions-Nr. 47

€ 199,00

inkl. MwSt. € 236,81

Bestell-Nr. 516171

- 1x PD 2G 18.0-EC FS55
- 1x Ladegerät CA 18.0
- 2x Akku-Packs Li-Ion AP 18.0/5.0 Ah
- 1x Handgriff
- Gürtelclip, Bitgarage
- 1x Transportkoffer



Aktions-Nr. 49

€ 269,00

inkl. MwSt. € 320,11

Akku-Multitool mit StarlockMAX-Aufnahme MT 18.0-EC + Akku-Bohrschrauber DD 2G 18.0-EC LD



STARLOCK PLUS STARLOCK MAX

- Beidseitiger Oszillationswinkel von 2°
- Mit StarlockMAX Werkzeugaufnahme
- Bürstenloser Motor
- Anti-Vibrations-Dämpfungselemente
- Werkzeugloser Werkzeugwechsel
- Integriertes Doppel-LED Licht

Bestell-Nr. 532843

- 1x MT 18.0-EC
- 1x DD 2G 18.0-EC LD
- 1x Ladegerät CA 18.0
- 2x Akku-Packs AP 2.5/18.0
- 1x Transportkoffer

Aktions-Nr. 50

€ 369,00

inkl. MwSt. € 439,11



Akku-Multitool mit StarlockMAX-Aufnahme MT 18.0-EC + Akku-Trockenbauschrauber DW 45 18.0-EC



STARLOCK PLUS STARLOCK MAX

Bestell-Nr. 532427

- 1x MT 18.0-EC
- 1x DW 45 18.0-EC
- 1x Ladegerät CA 18.0
- 2x Akku-Packs AP 2.5/18.0
- 1x Transportkoffer

Aktions-Nr. 51

€ 399,00

inkl. MwSt. € 474,81



Schraubmagazinvorsatz M-DW 55

Bestell-Nr. 531747

- 1x Schraubmagazinvorsatz M-DW 55

INKLUSIVE

3x Bits, Ausführung PH
Größe 2, E6,3



Aktions-Nr. 52

€ 125,00

inkl. MwSt. € 148,75



Zum Strahlen

LED Akku-Baustrahler mit Stativ TL 4000 18.0/230

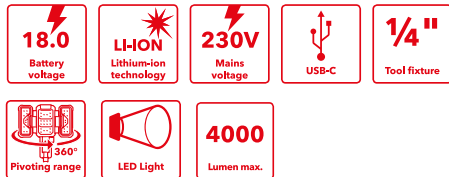

- Leistungsstarker Akku-Baustrahler mit 3 Helligkeitsstufen, 1000, 2000 und 4000 Lumen
- Der Multifunktionskopf kann als reine Arbeitsleuchte direkt mit einer 18 V Batterie betrieben werden. Verwendung möglich durch Befestigung mit Haken oder auf Stativ montiert
- Höhenverstellbarer Arbeitsbereich mit Stativ von 1,1-2,2 m
- Das Stativ verfügt über einen 1/4" Anschluss
- Leuchtkörper um 180° drehbar
- Multifunktionsbedienfeld mit LED Ladestandsanzeige, Aktivierungstaste, Ein-/Aus-Schalter und USB-C Ladeanschluss
- Schneller Aufbau und stabiler Stand dank Einknopf-Bedienung und Dreibein-Standfuß
- Der Baustrahler kann auch direkt über ein handelsübliches Kaltgeräte-Anschlusskabel mit Strom versorgt werden (**nicht im Lieferumfang enthalten!**)
- Für den Betrieb mit 230 V oder 110/120 V geeignet

Bestell-Nr. 530375

- 1x TL 4000 18.0/230

Aktions-Nr. 53

€ 279,00

inkl. MwSt. € 332,01

FLEX
pack



LED Akku-Baustrahler CL 5000 10.8/18.0 und CL 10000 10.8/18.0

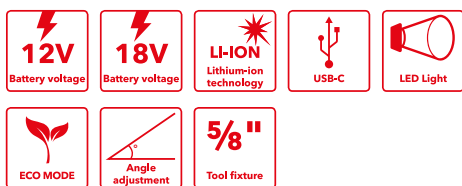

- Leistungsstarker 5000 Lumen (CL 5000 10.8/18.0) oder 10000 Lumen (CL 10000 10.8/18.0) Akku-Baustrahler mit 5 Helligkeitsstufen plus ECO Modus.
- Mit Memory Funktion
- Die Farbtemperatur von 5000 Kelvin entspricht einer neutralen Lichtfarbe
- Leuchtkörper um 120° drehbar
- Visuelles Frühwarnsystem: durch blinken wird das Ende der Akkulaufzeit signalisiert.
- 5/8" Anschlussgewinde für Stativ
- Mit Möglichkeit zur Wandbefestigung
- Robust und langlebig für höchste Beanspruchung
- Integrierte Distanzdome mit Kühllöffnungen schützen die Linse und Oberflächen



Bestell-Nr. 504602

- 1x CL 5000 10.8/18.0

Aktions-Nr. 54

€ 169,00

inkl. MwSt. € 201,11

5000
Lumen max.

Bestell-Nr. 504610

- 1x CL 10000 10.8/18.0

Aktions-Nr. 55

€ 279,00

inkl. MwSt. € 332,01

10000
Lumen max.

Das passende Stativ findest Du unter www.flex-tools.com

18 V LED Akku-Lampe WL 300 18.0



- 2 Helligkeitsstufen, 300 Lumen und 150 Lumen
- Der LED-Leuchtkopf ist um 104° schwenkbar
- Ergonomische Griffflächen mit Softgrip
- Mit Metallbügel für eine flexible Positionierung oder zum Tragen der Lampe und Gürtelclip

Bestell-Nr. 513075

- 1x WL 300 18.0
- 1x Gürtelclip

Aktions-Nr. 56

€ 59,00

inkl. MwSt. € 70,21



FLEX
pack

18 V Akku-Arbeitslampe WL 1000 18.0



- LED-Leuchtkopf ist um 180° + 270° schwenkbar
- LED Licht mit 8 Leuchtdioden und 3 Helligkeitsstufen
- Sicherer Halt durch starke integrierte Magnete.
- Mit Metallbügel zum Tragen der Lampe
- Ergonomische Griffflächen mit Softgrip
- Lichtstrom 200 / 500 / 1000 lm
- Farbtemperatur 4000 CCT

Bestell-Nr. 530610

- 1x WL 1000 18.0
- 1x Gürtelclip

Aktions-Nr. 57

€ 89,00

inkl. MwSt. € 105,91



FLEX
pack

18 V LED Akku-Baustrahler CL 2000 18.0



- Leistungsstarker Akku-Baustrahler mit 2 Helligkeitsstufen, 1200 und 2000 Lumen
- Leuchtkörper um 360° drehbar
- 5/8" Anschlussgewinde für Stative
- Mit Möglichkeit zur Wandbefestigung
- Robust und langlebig für höchste Beanspruchung
- Visuelles Frühwarnsystem: durch leicht abnehmendes Licht wird das Ende der Akkulaufzeit signalisiert

Bestell-Nr. 472921

- 1x CL 2000 18.0

Aktions-Nr. 58

€ 115,00

inkl. MwSt. € 136,85



FLEX
pack

18 V Akku-Flutlicht Handlampe WL 2800 18.0



- LED-Flutlicht mit 2 Helligkeitsstufen
- 2800 Lumen mit einer Reichweite von 630 m und 1000 Lumen sowie einer zusätzlichen roten LED
- Der LED-Leuchtkopf ist um 180° schwenkbar
- Über 12 V Bordspannung (über Zigarettenadapter, Autosteckdose) betreibbar
- 1/4" Anschlussgewinde für Stative
- Schwenk- und versenkbarer Haken zum Aufhängen der Lampe und Gürtelclip
- Ergonomische Griffflächen mit Softgrip

Bestell-Nr. 504637

- 1x WL 2800 18.0
- 1x Gürtelclip
- 1x 12 V-Anschluss Auto-Adapter

Aktions-Nr. 59

€ 105,00

inkl. MwSt. € 124,95



FLEX
pack

L-Klasse Sauger

Sicherheitssauger mit manueller Filterabreinigung VC 6 L MC



Bestell-Nr. 532024

- 1x VC 6 L MC
- 1x Saugschlauch 32 mm Ø x 0,5-2,5 m
- 1x Flachfaltenfilter Klasse L
- 1x Vlies-Filterstapel Klasse L
- 1x Handrohr
- 1x Fugendüse
- 1x Rundbürste
- 1x Polsterdüse
- 1x gepolsteter Tragegurt
- 1x Fahrwerk



Aktions-Nr. 60
€ 129,00
inkl. MwSt. € 153,51



Sicherheitssauger mit manueller Filterabreinigung VC 21 L MC



Bestell-Nr. 409979

- 1x VC 21 L MC inkl. Zubehör
- 1x Umfangreiches Reinigungsset
- 5x Vlies-Filterstapel FS-F VC/E 21-26 LVE5



Aktions-Nr. 61
€ 199,00
inkl. MwSt. € 236,81



Sicherheitssauger mit automatischer Filterabreinigung, S 44 L



Bestell-Nr. 444146

- 1x S 44 L
- 1x Saugschlauch mit Nebenluftregelung
- 1x PES Flachfaltenfilter
- 1x Entsorgungssack
- 2x Verlängerungsrohr
- 1x Krümmer
- 1x Clipbodendüse
- 1x Fugendüse
- 1x Polsterdüse
- 1x Rundbürste
- 1x Adapter
- 1x Expander
- 2x Schlauchhalter

Aktions-Nr. 62
€ 589,00
inkl. MwSt. € 700,91



Sicherheitssauger mit automatischer Filterabreinigung VCE 33 L AC und VCE 44 L AC



- Hochleistungsturbine für hohe Saugleistung und hohen Unterdruck
- Permanentsteckdose mit elektronischer Ein-/Ausschaltautomatik
- Volumenstromregelung über Drehschalter
- Elektronische Füllstandüberwachung bei Nassabsaugung
- Anlaufverzögerung und Abschaltverzögerung
- 15 Sekunden Nachlauf entleert Staubreste im Saugschlauch
- Staubgeschützte Antistatik Ausrüstung
- Einfacher Filterwechsel
- Adapterplatte zur Fixierung von L-BOXXen und Tanos Systemern



30L
Container Volume

VCE 33 L AC, Bestell-Nr. 471186

- 1x VCE 33 L AC
- 1x Antistatik-Saugschlauch Ø 32 mm x 4 m
- 1x L-BOXX® Halterung
- 1x Flachfaltenfilter PES L/M/H
- 1x Vlies-Filterstapel Klasse L/M
- 1x PP Entsorgungssack
- 1x Adapter Ø 25-32 mm, antistatisch
- 2x Schlauchhalter
- 5x Vlies-Filterstapel FS-F VCE L/M
- 1x Transportkoffer L-BOXX® TK-L 102
- 1x Umfangreiches Reinigungsset

Aktions-Nr. 63
€ 635,00
inkl. MwSt. € 755,65



42L
Container Volume

VCE 44 L AC, Bestell-Nr. 471208

- 1x VCE 44 L AC
- Ausstattung wie oben

Aktions-Nr. 64
€ 679,00
inkl. MwSt. € 808,01



Weitere Industriesauger findest Du unter www.flex-tools.com

M-Klasse Sauger

20 | Sicherheitssauger mit manueller Filterabreinigung, Klasse M VCE 22 M MC und VCE 22 M MC V

- Die Hochleistungsturbine sorgt für hohe Saugleistung
- Mit Gerätesteckdose und elektronischer Ein-/Ausschaltautomatik
- Mit Sanftanlauf und Abschaltverzögerung (5 Sekunden Nachlauf)
- Wahlschalter Saugdurchmesser von 32 mm oder 21 mm
- Mit Volumenstromregelung über den Drehschalter
- Staubgeschützte Antistatik Ausrüstung
- Sicherheitssauger Klasse M, geeignet für alle Stäube mit AGW Werten $\geq 0,1 \text{ mg/m}^3$. Speziell für mineralische Stäube und Holzstäube (auch Buche und Eiche)
- Flowsensortechnik überwacht den Volumenstrom

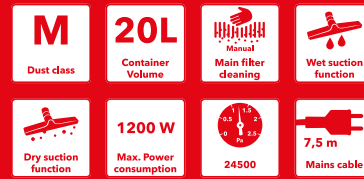

Für den Baustelleneinsatz



Bestell-Nr. 519812

- 1x VCE 22 M MC
- 1x Antistatik-Saugschlauch mit Nebenluftregelung
- 1 Reinigungsset



Aktions-Nr. 65
€ 579,00
inkl. MwSt. € 689,01

Für den Automotive-Bereich



Bestell-Nr. 530920

- 1x VCE 22 M MC V
- 1x Antistatik-Saugschlauch



Aktions-Nr. 66
€ 539,00
inkl. MwSt. € 641,41

Sicherheitssauger mit automatischer Filterabreinigung VCE 33 M AC und VCE 44 M AC



- Hochleistungsturbine für hohe Saugleistung und hohen Unterdruck
- Permanentsteckdose mit elektronischer Ein-/Ausschaltautomatik
- Volumenstromregelung über Drehschalter
- Elektronische Füllstandüberwachung bei Nassabsaugung
- Anlaufverzögerung und Abschaltverzögerung
- 15 Sekunden Nachlauf entleert Staubreste im Saugschlauch
- Staubgeschützte Antistatik Ausrüstung
- Einfacher Filterwechsel
- Adapterplatte zur Fixierung von L-BOXXen und Tanos Systemern



30L
Container Volume

VCE 33 M AC, Bestell-Nr. 471194

- 1x VCE 33 M AC
- 1x Antistatik-Saugschlauch Ø 32 mm x 4 m
- 1x L-BOXX® Halterung
- 1x Flachfilterfilter PES L/M/H
- 1x Vlies-Filtersack Klasse L/M
- 1x PP Entsorgungssack
- 1x Adapter Ø 25-32 mm, antistatisch
- 2x Schlauchhalter
- 5x Vlies-Filtersäcke FS-F VCE L/M
- 1x Transportkoffer L-BOXX® TK-L 102
- 1x Umfangreiches Reinigungsset

Aktions-Nr. 67
€ 805,00
inkl. MwSt. € 957,95



42L
Container Volume

VCE 44 M AC, Bestell-Nr. 471216

- 1x VCE 44 M AC
- Ausstattung wie oben

Aktions-Nr. 68
€ 835,00
inkl. MwSt. € 993,65

Performance mit Preisvorteil

Die Schleif-Allrounder, wenn es ums Renovieren geht. Einzigartige kompakte Bauform, effektive Staubabsaugung und handlich - die FLEX Einhandschleifer mit Drehzahlregelung gibt's jetzt zum attraktiven Kennenlernpreis.



Exzentrerschleifer ORE 3-150-EC und ORE 5-150 EC



- Bürstenloser Motor
- Regelbare Drehzahl
- Effektive Staubabsaugung
- Mit Tellerbremse
- Schlagfeste Filterpatrone mit wechselbarem PES-Filter
- Anschluss Staubabsaugung Ø 27 mm
- Klett-Schleifteller mit Multilochsystem für optimale Absaugung, passend für alle handelsüblichen Schleifmittel Ø 150 mm



Bestell-Nr. 532020

- 1x ORE 3-150 EC
- 1x Klett-Schleifteller medium
- 1x PES-Microfilterpatrone mit Filter
- 1x Innensechskantschlüssel, SW 5

Aktions-Nr. 69
€ 275,00
inkl. MwSt. € 327,25

Bestell-Nr. 532021

- 1x ORE 5-150 EC
- 1x Klett-Schleifteller medium
- 1x PES-Microfilterpatrone mit Filter
- 1x Innensechskantschlüssel, SW 5

Aktions-Nr. 70
€ 275,00
inkl. MwSt. € 327,25

Deltaschleifer ODE 2-100 EC Exzentrerschleifer ORE 2-125 EC Schwingschleifer OSE 2-80 EC



- Vibrationsarm
- Bürstenloser Motor
- Elektronische Drehzahlstellung in 4 Stufen
- Ergonomisch gestaltete, handliche Griffkappe mit Softgrip-Einlage
- Effektive Staubabsaugung durch integrierte Eigenabsaugung mit Filterpatrone



Bestell-Nr. 532017

- 1x ODE 2-100 EC
- 1x Klett-Schleifteller
- 1x PES-Microfilterpatrone mit Filter

Aktions-Nr. 71
€ 199,00
inkl. MwSt. € 236,81

Bestell-Nr. 532018

- 1x ORE 2-125 EC
- 1x Klett-Schleifteller
- 1x PES-Microfilterpatrone mit Filter

Aktions-Nr. 72
€ 199,00
inkl. MwSt. € 236,81

Bestell-Nr. 532019

- 1x OSE 2-80 EC
- 1x Klett-Schleifteller
- 1x PES-Microfilterpatrone mit Filter

Aktions-Nr. 73
€ 199,00
inkl. MwSt. € 236,81

Kompakter Schwingschleifer mit Drehzahlregelung OSE 2-70x198-EC



- Ideal zum Schleifen von gespachtelten Oberflächen auf Autoteilen bei Reparaturarbeiten. Zum Planschliff des Untergrundes und zur Vermeidung von Unebenheiten, bevor der Füller aufgetragen und eine Exzentrerschleifmaschine verwendet wird

Mit 70x198 mm großer Schleifplatte!



Bestell-Nr. 530632

- 1x OSE 2-70x198-EC
- 1x Klett-Schleifplatte SP 70x198-M

Aktions-Nr. 74
€ 279,00
inkl. MwSt. € 332,01

Den passenden Industriesauger findest Du auf den Seiten 30/31 · Das passende Schleifmittel findest Du auf der Seite 13

Die mischen richtig auf

FLEX Profi-Rührer mischen den Markt auf. Sichere Dir jetzt eine ergonomisch optimale Lösung für das saubere, kraftvolle und schnelle Mischen auf der Baustelle. Das optimale Kennenlern-Angebot für Maler, Stuckateure, Putzer oder Maurer.

Bei jedem Gerät
2 Wendelrührer
inklusive

1x WR2 ...x600 M14
1x WR3R ...x600 M14



1010 Watt 1-Gang-Rührer MXE 1000

- Für Mischanwendungen bis 40 kg
- Vollwellenelektronik: mit Sanftanlauf, Temperaturüberwachung, Überlastungsschutz und mit stufenloser Drehzahlregelung über Gasbeschalter
- Leerlaufdrehzahl 0 - 780/min

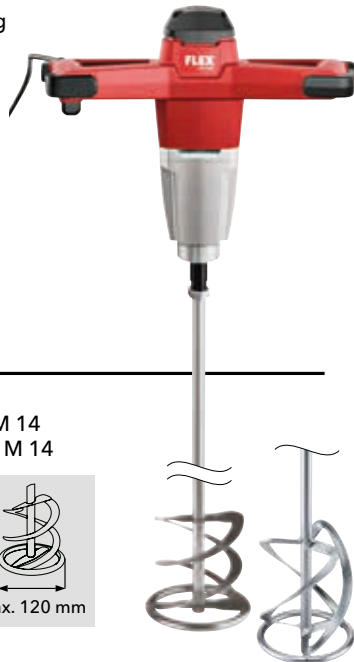

Bestell-Nr. 531035

- 1x 1-Gang-Rührer MXE 1000
- 1x Wendelrührer WR2 120x600 M 14
- 1x Wendelrührer WR3R 120x600 M 14

Aktions-Nr. 75

€ 169,00

inkl. MwSt. € 201,11



1200 Watt 2-Gang-Rührer MXE 1202

- Für Mischanwendungen bis 60 kg
- Vollwellenelektronik: mit Sanftanlauf, Temperaturüberwachung, Überlastungsschutz und mit stufenloser Drehzahlregelung über Gasbeschalter
- 3-Stufen Schalter / Stufe 1: Reinigen, Stufe 2: Anrühren, Stufe 3: Aufrühren
- Leerlaufdrehzahl 1. Gang 0 - 210 / 325 / 530/min
- Leerlaufdrehzahl 2. Gang 0 - 320 / 490 / 780/min



Bestell-Nr. 531036

- 1x 2-Gang-Rührer MXE 1202
- 1x Wendelrührer WR2 140x600 M 14
- 1x Wendelrührer WR3R 140x600 M 14

Aktions-Nr. 76

€ 229,00

inkl. MwSt. € 272,51



1600 Watt 2-Gang-Rührer MXE 1602

- Für Mischanwendungen bis 90 kg
- Robustes 2-Gang-Getriebe: groß dimensioniert und optimal übersetzt - für materialgerechte Drehzahlen und ein starkes Drehmoment
- Mit Sanftanlauf, Temperaturüberwachung, Überlastungsschutz und mit stufenloser Drehzahlregelung über Gasbeschalter
- Komfortabler 3-Stufen Schalter ohne Arbeitsunterbrechung von Griffposition erreichbar, durch Gummitülle geschützt

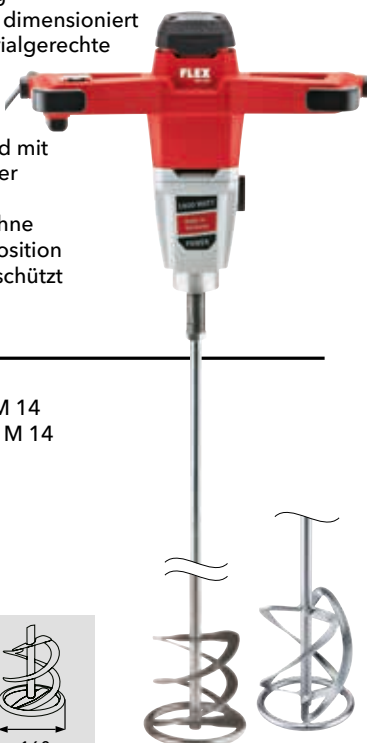

Bestell-Nr. 531037

- 1x 2-Gang-Rührer MXE 1602
- 1x Wendelrührer WR2 160x600 M 14
- 1x Wendelrührer WR3R 160x600 M 14

Aktions-Nr. 77

€ 309,00

inkl. MwSt. € 367,71



18 V Akku 2-Gang-Rührer mit 3-Stufen Drehzahlschalter MXE 18.0-EC



- Für Mischanwendungen bis 30 kg
- Electronic Management System
- Gasbeschalter
- Robustes 2-Gang-Getriebe
- 3-Stufen Schalter / Stufe 1: Reinigen, Stufe 2: Anrühren, Stufe 3: Aufrühren
- Leerlaufdrehzahl 1. Gang 0 - 210/325/530 1/min
- Leerlaufdrehzahl 2. Gang 0 - 320/490/780 1/min



Bestell-Nr. 532031

- 1x Akku 2-Gang-Rührer MXE 18.0-EC
- 1x Ladegerät CA 10.8/18.0
- 2x Akku-Packs Li-Ion AP 18.0/5.0 Ah
- 1x Wendelrührer WR2 120x600 M 14
- 1x Wendelrührer WR3R 120x600 M 14



Aktions-Nr. 78

€ 499,00

inkl. MwSt. € 593,81



4 kg Kombi-Bohrhammer CHE 4-32 R SDS-plus

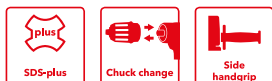

- 900 Watt Bohr- und Meißelhammer in D-Bauform mit hoher Schlagenergie und geringen Vibrationen
- Bohrfutter werkzeuglos abnehmbar
- Drehstopp zum Meißeln
- Max. Bohrbereich bis 32 mm
- Werkzeug-Schnellwechselsystem: SDS-plus
- Funktionsschalter mit vier Funktionen: Bohren, Hammerbohren, Meißeln, Meißeljustierung
- Gasbeschalter für einen langsamen und gefühlvollen Start
- Verdrehsicherer Zusatzhandgriff mit Tiefenanschlag



Bestell-Nr. 472018

- 1x CHE 4-32 R SDS-plus
- 1x Handgriff
- 1x Schnellspannbohrfutter mit Drehstopp Ø 1,5-13 mm
- 1x Bohrfutter SDS-plus
- 1x Bohrtiefenanschlag
- 1x L-BOXX® TK-L 238



Aktions-Nr. 79

€ 429,00

inkl. MwSt. € 510,51

INKLUSIVE

7-teiliges Meißel-/Bohrer-Set SDS-plus



Stemmhammer DH 5 SDS-max



- Hinterer Handgriff vibrationsgedämpft
- Seitenhandgriff radial und axial schwenkbar
- Leistungsstarke 1050 Watt
- Schlagzahl 3500/min
- 12 Meißeleinstellungen
- Max. Einzelschlagenergie (nach EPTA) 6,7 J
- Gewicht 5,4 kg



Bestell-Nr. 532027

- 1x DH 5 SDS-max
- 1x Handgriff
- 1x Tube Fett
- 1x Transportkoffer



Aktions-Nr. 80

€ 485,00

inkl. MwSt. € 577,15

INKLUSIVE

2-teiliges Meißel-Set



Universal-Bohrhammer CHE 2-28 SDS-plus



- Leichter 800 Watt Bohr- und Meißelhammer in Pistolenbauform
- Max. Einzelschlagenergie (nach EPTA) 2,7 J
- Rechts-/Linkslauf mit Umschaltung über Kohlewender. Dadurch nahezu gleiches Drehmoment in beide Drehrichtungen
- Bohren mit Hammerfunktion
- Bohrtiefenanschlag: für präzises Arbeiten
- Drehstopp zum Meißeln
- Max. Bohrbereich bis 28 mm in Beton
- Mit Gasbeschalter und Dauerbetriebsfunktion
- Ideal geeignet zum Bohren/Hammerbohren. Durchmesser 4-18 mm in Mauerwerk und Beton, für Dübelbefestigungen und Durchgangsbohrungen und für leichte Stemmarbeiten zum Entfernen von Putz und Fliesen



Bestell-Nr. 452327

- 1x CHE 2-28 SDS-plus
- 1x Handgriff
- 1x Bohrtiefenanschlag
- 1x L-BOXX® TK-L 136



Aktions-Nr. 81

€ 179,00



inkl. MwSt. € 213,01

INKLUSIVE

7-teiliges Meißel-/Bohrer-Set SDS-plus

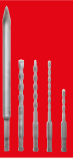

Höchste Qualität dank 4-Schneid-Bohrer Xtreme Xtreme PLUS

Typ	Beschreibung	Ø mm	Gesamtlänge mm	Arbeitslänge mm	Best.-Nr.	Preis zzgl. MwSt.	
	HD 4-C D5x 50/110 SDS-plus	Hammerbohrer 4-Schneider SDS-plus Xtreme Plus	5,0	110	50	533566	8,00 €
	HD 4-C D6x 50/110 SDS-plus	Hammerbohrer 4-Schneider SDS-plus Xtreme Plus	6,0	110	50	533567	8,00 €
	HD 4-C D8x 50/110 SDS-plus	Hammerbohrer 4-Schneider SDS-plus Xtreme Plus	8,0	110	50	533568	9,00 €
	HD 4-C D5x 100/160 SDS-plus	Hammerbohrer 4-Schneider SDS-plus Xtreme Plus	5,0	160	100	533569	8,20 €
	HD 4-C D6x 100/160 SDS-plus	Hammerbohrer 4-Schneider SDS-plus Xtreme Plus	6,0	160	100	533570	8,20 €
	HD 4-C D6,5x 100/160 SDS-plus	Hammerbohrer 4-Schneider SDS-plus Xtreme Plus	6,5	160	100	533571	10,20 €
	HD 4-C D8x 100/160 SDS-plus	Hammerbohrer 4-Schneider SDS-plus Xtreme Plus	8,0	160	100	533572	9,20 €
	HD 4-C D10x 100/160 SDS-plus	Hammerbohrer 4-Schneider SDS-plus Xtreme Plus	10,0	160	100	533573	10,80 €
	HD 4-C D12x 100/160 SDS-plus	Hammerbohrer 4-Schneider SDS-plus Xtreme Plus	12,0	160	110	533574	13,20 €
	HD 4-C D6x 150/210 SDS-plus	Hammerbohrer 4-Schneider SDS-plus Xtreme Plus	6,0	210	150	533575	12,40 €
	HD 4-C D8x 150/210 SDS-plus	Hammerbohrer 4-Schneider SDS-plus Xtreme Plus	8,0	210	150	533576	10,90 €
	HD 4-C D10x 150/210 SDS-plus	Hammerbohrer 4-Schneider SDS-plus Xtreme Plus	10,0	210	150	533577	12,90 €
	HD 4-C D12x 160/210 SDS-plus	Hammerbohrer 4-Schneider SDS-plus Xtreme Plus	12,0	210	160	533578	15,30 €
	HD 4-C D14x 160/210 SDS-plus	Hammerbohrer 4-Schneider SDS-plus Xtreme Plus	14,0	210	160	533579	22,60 €
	HD 4-C D16x 160/210 SDS-plus	Hammerbohrer 4-Schneider SDS-plus Xtreme Plus	16	210	160	533580	29,60 €
	HD 4-C D6x 200/260 SDS-plus	Hammerbohrer 4-Schneider SDS-plus Xtreme Plus	6,0	260	200	533581	14,70 €
	HD 4-C D6,5x 200/260 SDS-plus	Hammerbohrer 4-Schneider SDS-plus Xtreme Plus	6,5	260	200	533582	17,60 €
	HD 4-C D8x 200/260 SDS-plus	Hammerbohrer 4-Schneider SDS-plus Xtreme Plus	8,0	260	200	533583	13,90 €
	HD 4-C D10x 200/260 SDS-plus	Hammerbohrer 4-Schneider SDS-plus Xtreme Plus	10,0	260	200	533584	16,50 €
	HD 4-C D12x 210/260 SDS-plus	Hammerbohrer 4-Schneider SDS-plus Xtreme Plus	12,0	260	210	533585	19,90 €
HD 4-C D14x 210/260 SDS-plus	Hammerbohrer 4-Schneider SDS-plus Xtreme Plus	14,0	260	210	533586	24,90 €	
HD 4-C D16x 210/260 SDS-plus	Hammerbohrer 4-Schneider SDS-plus Xtreme Plus	16,0	260	210	533587	31,90 €	
HD 4-C D18x 200/250 SDS-plus	Hammerbohrer 4-Schneider SDS-plus Xtreme Plus	18,0	250	200	533588	43,80 €	
HD 4-C D20x 200/250 SDS-plus	Hammerbohrer 4-Schneider SDS-plus Xtreme Plus	20,0	250	200	533589	47,90 €	
HD 4-C D8x 250/310 SDS-plus	Hammerbohrer 4-Schneider SDS-plus Xtreme Plus	8,0	310	250	533590	19,80 €	
HD 4-C D10x 250/310 SDS-plus	Hammerbohrer 4-Schneider SDS-plus Xtreme Plus	10,0	310	250	533591	19,80 €	
HD 4-C D12x 260/310 SDS-plus	Hammerbohrer 4-Schneider SDS-plus Xtreme Plus	12,0	310	260	533592	22,80 €	
HD 4-C D14 260/310 SDS-plus	Hammerbohrer 4-Schneider SDS-plus Xtreme Plus	14,0	310	260	533593	28,80 €	
HD 4-C D16 260/310 SDS-plus	Hammerbohrer 4-Schneider SDS-plus Xtreme Plus	16,0	310	260	533594	36,90 €	
HD 4-C D8x 400/460 SDS-plus	Hammerbohrer 4-Schneider SDS-plus Xtreme Plus	8,0	460	400	533595	32,50 €	
HD 4-C D10x 390/450 SDS-plus	Hammerbohrer 4-Schneider SDS-plus Xtreme Plus	10,0	450	390	533596	27,90 €	
HD 4-C D12x 400/450 SDS-plus	Hammerbohrer 4-Schneider SDS-plus Xtreme Plus	12,0	450	400	533597	33,90 €	
HD 4-C D14x 400/450 SDS-plus	Hammerbohrer 4-Schneider SDS-plus Xtreme Plus	14,0	450	400	533598	41,90 €	
CH-PO 250 SDS-plus	Spitzmeißel SDS-plus Xtreme	-	250	-	533599	7,50 €	
CH-FL 20x250 SDS-plus	Flachmeißel SDS-plus Xtreme	20	250	-	533600	7,50 €	
CH-SC 40x250 SDS-plus	Spatmeißel SDS-Plus Xtreme	40	250	-	533601	10,50 €	
CH-TI 40x250 SDS-plus	Fliesenmeißel gebogen SDS-Plus Xtreme	40	250	-	533602	15,50 €	
CH-PO 250 SDS-max	Spitzmeißel SDS-Max Xtreme	-	400	-	533603	15,50 €	
CH-FL 25x400 SDS-max	Flachmeißel SDS-Max Xtreme	25	400	-	533604	15,50 €	
CH-SC 50x400 SDS-plus	Spatmeißel SDS-Max Xtreme	50	400	-	533605	19,50 €	
CH-TI 50x300 SDS-plus	Fliesenmeißel SDS-Max Xtreme	50	300	-	533606	51,00 €	
CH SET SDS-max VE2	SDS-max Meißelsatz: Spitz-/Flachmeißel Xtreme	400	2-teilig	-	533607	35,00 €	
CH SET SDS-max VE3	SDS-max Meißelsatz: Spitz-/Flach-/Breitmeißel Xtreme	400	3-teilig	-	533608	40,00 €	
CH SET SDS-plus VE3	SDS-plus Meißelsatz: Spitz-/Flach-/Breitmeißel Xtreme	250	3-teilig	-	533609	23,00 €	
	HD 2-C D5-10 Set SDS-plus	Hammerbohrer 2-Schneider SDS-Plus Xtreme	5	110	-	414026	23,90 €
			6	110	-		
			6	160	-		
			8	160	-		
			10	160	-		
	HD 4-C D5-12 Set SDS-plus	Hammerbohrer 4-Schneider SDS-plus Xtreme Plus	5	110	-	533610	65,00 €
			6	110	-		
			8	110	-		
			6	160	-		
			8	160	-		
	CH/HD 4-C Set SDS-plus	Hammerbohrer 4-Schneider SDS-Plus Xtreme Plus Flachmeißel SDS-Plus Xtreme Spitzmeißel SDS-Plus Xtreme	5	110	-	533611	49,00 €
			6	110	-		
			6	160	-		
			8	160	-		
			10	160	-		
	CH/HD 2-C Set SDS-plus	Hammerbohrer 2-Schneider SDS-plus Xtreme Flachmeißel SDS-plus Xtreme Spitzmeißel SDS-plus Xtreme	5	110	-	533612	39,00 €
			6	110	-		
			6	160	-		
			8	160	-		
			10	160	-		
	HD 4-C Set 1 SDS-max VE4	Hammerbohrer 4-Schneider SDS-Max Xtreme Plus	16	540	-	533717	349,00 €
			18	540	-		
			20	520	-		
			22	520	-		
			22	520	-		
	HD 4-C Set 2 SDS-max VE4	Hammerbohrer 4-Schneider SDS-Max Xtreme Plus	18	540	-	533718	399,00 €
			20	520	-		
			22	520	-		
			32	570	-		
			16	540	-		
	HD 4-C Set 3 SDS-max VE5	Hammerbohrer 4-Schneider SDS-Max Xtreme Plus	18	540	-	533719	449,00 €
			20	520	-		
			22	520	-		
			22	520	-		
			25	520	-		

Maximaler Staubschutz auf der Baustelle

Bau-Luftreiniger VAC 800-EC

BRUSHLESS



EC-Motor Technology

Watch the video!



M

Dust class



Besonders leistungsstark

Senkt in kurzer Zeit deutlich die Schadstoffbelastung in Räumen bis 100 qm.

Sehr handlich

Keine Montage notwendig. Aufstellen, einschalten - saubere Luft. Der Filterwechsel erfolgt werkzeuglos.

Niedrige Nebenkosten

Bei sachgemäßer Anwendung kann der HEPA 14 Filter bis zu einem Jahr genutzt werden. Der Luftreiniger VAC 800-EC ist speziell für den Dauerbetrieb ausgelegt und überzeugt durch einen sehr geringen Stromverbrauch.

Flüstermodus

Im speziellen Nachtmodus beträgt der Schalldruckpegel nur 38 dB (A). Damit fällt das Betriebsgeräusch unter die Konzentrationsstörschwelle und ist damit auch bestens geeignet für Klassenzimmer u.Ä.

Leichtgewicht

Mit nur 7,2 kg ist der VAC 800-EC der Leichteste seiner Klasse und kann damit einfach bewegt werden.

Robust gebaut

Speziell konzipiert für die extremen Bedingungen auf Baustellen. Der VAC 800-EC ist besonders robust und überzeugt durch eine lange Lebensdauer.

VAC 800-EC

Bestell-Nr. 532859

- 1x VAC 800-EC
- 1x HEPA Filter H14
- 1x Vorfiltermatten G3
- 1x Grobfilter G4
- 1x Schlauch SH 125x5m C



Aktions-Nr. 82

€ 799,00

inkl. MwSt. € 950,81



Im Arbeitsbereich mit Unterdruck arbeiten

Um zu vermeiden, dass Stäube in die Umgebung außerhalb des Arbeitsbereichs wandern, sollte eine Schleuse installiert werden. Die gereinigte Luft wird dabei aus den Arbeitsbereich mittels Schlauch ausgeleitet oder als gereinigte Luft dem Arbeitsbereich wieder zugeführt.

Der mobile FLEX Air Cleaner ist sofort und ohne Montageaufwand einsetzbar

- Leistungsaufnahme 170 Watt
- Nennstromaufnahme 1,7 - 1,45 A
- Leerlaufdrehzahl 0-3930 /min
- Anschluss Staubabsaugung Ø 125 mm
- Schalldruckpegel 1 m, 58 dB(A)
- Max. Volumenstrom 544 m³/h
- Filterfläche H13 > 7,26 m²
- Absicherung 10 VA
- Abmessung (L x B x H) 373 x 400 x 508 mm
- Kabellänge 3,5 m
- Gewicht 7,2 kg



Werkzeugloser „Top-Change“ Filterwechsel

Durch einfache Bedienung der Schnellspannhebel. Verhindert unnötigen Kontakt mit verbrauchten Filterkassetten.

Zubehör

Produkt	Bezeichnung	VE	Best.-Nr.	Preis zzgl. MwSt.	
Schläuche	SH 125x5m C	1	477672	58,00 €	
	SH 125x6m C	1	488186	69,00 €	
	SH 205x7,5m C	1	500399	138,00 €	
Filter	Vorfiltermatten G3	10	477699	26,00 €	
	Grobfilter G4	FE VAC G4	1	477702	25,00 €
	Aktivkohlefilter G4	FE VAC G4 AK	1	477710	57,00 €
	Feinstaubfilter F7	FE VAC F7	1	477729	43,00 €
	Filter HEPA 13	FE VAC H13/HEPA	1	477737	161,00 €
	Filter HEPA 14	FE VAC H14/HEPA	1	488194	173,00 €

BG BAU Arbeitsschutzprämien



Diese Maßnahmen werden von der BG BAU bezuschusst und prämiert:

Förderung der Anschaffung von akkubetriebenen Handkreissägen und Akku-Säbelsägen

Pro Säge beträgt die Förderung 50 % der Anschaffungskosten, max. 150 €



Förderung bis zu
150 €
Förderung bis zu

Förderung der Anschaffung von Handmaschinen mit Absaugung

Die Förderung beträgt jeweils 25 % der Anschaffungskosten, **jedoch**

- max. 400 € für ein abgestimmtes System (Maschine mit Absaugereinheit und geprüftem Sicherheitssauger der Staubklasse M)
- max. 200 € für eine Handmaschine mit Absaugereinheit, wenn ein BG BAU-gelisteter Sicherheitssauger bereits vorhanden ist
- max. 50 € für eine Absaugereinheit zur Nachrüstung von Bestandsmaschinen

Förderung bis zu
200 €
Förderung bis zu

Förderung bis zu
400 €
Förderung bis zu

Förderung der Anschaffung von Sicherheitssaugern (mit Zulassung zur Staubklasse M und automatischer Hauptfilterabreinigung) in Kombination mit dem Reinigungsset CLE 32 AS

Pro Sicherheitssauger inkl. Reinigungsset 50 % der Anschaffungskosten, max. 200 €



Förderung bis zu
200 €
Förderung bis zu

Antragsberechtigte Unternehmen

Gewerbliche Mitgliedsunternehmen der BG BAU mit abgeschlossenem Jahreslohnnachweis des Vorjahres. Der Umlagebeitrag für den Bedarf der BG (ohne Zuschlag und ohne ASD) muss mindestens 100 € betragen. Unternehmer ohne Beschäftigte sind bei Bestehen einer freiwilligen Versicherung bei der BG BAU ebenfalls antragsberechtigt. (Stand Januar 2018) Genaue Bedingungen zu den Förderungen findest Du unter www.bgbau.de/service/angebote/arbeitsschutzpraemien

Förderfähige FLEX Maschinen

Beim Kauf der Handmaschine muss darauf geachtet werden, dass diese nur in Kombination mit einem teilnahmeberechtigten Sicherheitssauger förderfähig ist. Der Sicherheitssauger kann dabei ein bestehendes als auch ein neues Gerät sein.

Teilnahmeberechtigte Sicherheitssauger-Kombination für Kategorie Handmaschinen mit Absaugung:

VCE 33 M AC	444138
VCE 44 M AC	444170

Handmaschinen mit Absaugung

Sanierungs-/Spezialmaschinen	Best.-Nr.
LD 15-10 125, Kit Turbo-Jet	405914
LD 15-10 125, Kit TH-Jet	405930
LD 15-10 125, Kit E-Jet	405957
LD 15-10 125 R, Kit Turbo-Jet	405906
LD 15-10 125 R, Kit TH-Jet	405922
LD 15-10 125 R, Kit E-Jet	405949
LDE 15-10 125 R, Kit Turbo-Jet	479403
LDE 15-10 125 R, Kit TH-Jet	471038
LDE 15-10 125 R, Kit E-Jet	471046
LD 16-8 125 R, Kit Turbo-Jet II	504939
LD 16-8 125 R, Kit TH-Jet	504947
LD 16-8 125 R, Kit E-Jet	504955
LDE 16-8 125 R, Kit Turbo-Jet II	504963
LDE 16-8 125 R, Kit TH-Jet	504971
LDE 16-8 125 R, Kit E-Jet	504998
LD 18-7 125R, Kit Turbo-Jet	408603
LD 18-7 125R, Kit TH-Jet	408611
LD 18-7 125R, Kit E-Jet	408638
LD 18-7 150R, Kit Turbo-Jet	418765
LD 18-7 150R, Kit TH-Jet	418773
LD 18-7 150R, Kit E-Jet	418781
LD 24-6 180, Kit Turbo-Jet	420514
LD 24-6 180, Kit TH-Jet	418870
LD 24-6 180, Kit E-Jet	418862
RE 14-5 115, Kit B-Jet	369233
RE 14-5 115, Kit E-Jet	369241

RE 16-5 115, Kit B-Jet	505021
RE 16-5 115, Kit E-Jet	505048
RE 16-5 115, Kit FK-S	505005
RE 16-5 115, Kit FK-F	505013
WST 1000 FV, Kit Turbo-Jet	355747
WST 1000 FV, Kit Thermo-Whirljet	355755
MS 1706 FR Set	329673

Wand- und Deckenschleifer Giraffe®	Best.-Nr.
GE 5	405884
GE 5 ECO	507180
GE 5 + TB-L + SH	409391
GE 5 R + TB-L	409324
GE 5 R + SH Kit	409383
GE 5 R + TB-L + SH	409405
GSE 5 R + TB-L	416207
GSE 5 R + TB-L + SH	417823
GCE 6-EC	497568
GCE 6-EC Kit	504114
GCE 6-EC Kit MH-R	504122
GE 7 + MH-O	494461
GE 7 + MH-O + SH	494526
GE 7 + MH-R	494488
GE 7 + MH-R + SH	494534
GE 7 + MH-T	494518
GE 7 + MH-T + SH	494542
GE 7 + MH-X	494496
GE 7 + MH-X + SH	494550
GE MH 18.0-EC	504025
GE MH 18.0-EC/5.0 Set	504033
GE MH 18.0-EC/5.0 Set+MH-R	504041
GE MH 18.0-EC/5.0 Set+MH-X	504068

Oberflächenbearbeitung Schleifen	Best.-Nr.
ORE 125-2	429872
ORE 125-2 Set	429880
ORE 3-150 EC	447684
ORE 3-150 EC Set	486809
ORE 5-150 EC	447706
ORE 5-150 EC Set	486817
OSE 80-2	429821
OSE 80-2 Set	429848
ODE 100-2	429856
ODE 100-2 Set	429864

SE 14-2 125 Set	391174
MS 713	332380
XS 713	334111

Steinbearbeitung	Best.-Nr.
LST 803 VR	259639
LST 1503 VR	259229

Bauentstauber

Sicherheitssauger	Best.-Nr.
VCE 33 M AC Set	465682
VCE 44 M AC Set	465704
VCE 44 H AC Kit	446025

Bauluftreiniger

Bauluftreiniger	Best.-Nr.
VAC 800-EC	477745

Sägen

Akku-Handkreis-/Säbelsägen	Best.-Nr.
CS 45 18.0-EC C	517674
CS 62 18.0-EC	417939
CS 62 18.0-EC C	491322
CS 62 18.0-EC/5.0 Set	454028
RS 25 18.0-EC	530374
RS 25 18.0-EC C	530372
RS 29 18.0 C	515981
RSP DW 18.0-EC	466964
RSP DW 18.0-EC C	491306
RSP DW 18.0-EC/5.0 Set	469084

Führungswagen für Langhals-schleifer und Entstauber

Zubehör für Wand- und Deckenschleifer	Best.-Nr.
GM 340	473278

Förderung bis zu
750 €
Förderung bis zu

Präzision auf ganzer Linie

Selbstnivellierender Kreuzlinien-Laser ALC 2/1-G/R



- Einzel schaltbare horizontale und vertikale Laserlinie
- Entspiegelte Gläser
- Reichweite bis 50 Meter/ bis 70 Meter mit Empfänger
- Abschaltbare Selbstnivellierung
- Einfache Bedienung
- Integrierter Li-Polymer Akku



Bestell-Nr. 530443

- 1x ALC 2/1-G/R
- 1x Magnethalter
- 1x Transporttasche
- 1x USB-Kabel
- 1x USB-Ladegerät

INKLUSIVE
Stativ LKS 65-170 F 1/4



Aktions-Nr. 83
€ 245,00
inkl. MwSt. € 291,55

Selbstnivellierender Kreuzlinien-Laser ALC 3/1-G/R



- Mit einer horizontalen und zwei vertikalen Laserlinien im 90°-Winkel plus Lot (roter Laser), einzeln schaltbar.
- Reichweite bis 50 Meter/ bis 70 Meter mit Empfänger
- Entspiegelte Gläser
- Akku-Betriebsdauer von über 6 Std.



Bestell-Nr. 530444

- 1x ALC 3/1-G/R
- 1x Magnethalter
- 1x Transporttasche
- 1x USB-Kabel
- 1x USB-Ladegerät

INKLUSIVE
Stativ LKS 65-170 F 1/4



Aktions-Nr. 84
€ 309,00
inkl. MwSt. € 367,71

360° Akku-Linienlaser ALC 3/360-G/R 10.8 Set



- Empfängermodus
- Eine horizontale und zwei vertikale 360° Laserlinien, einzeln schaltbar
- Lotfunktion
- Entspiegelte Gläser
- Reichweite bis 100 m, mit Empfänger bis zu 120 m
- Abschaltbare Selbstnivellierungsfunktion
- 3 Helligkeitsstufen
- Staub- und spritzwassergeschützt
- Optisches Warnsignal bei überschrittenem Selbstnivellierbereich

Bestell-Nr. 532862

- 1x ALC 3/360-G/R 10.8
- 1x Laser Zieltafel und Sichtbrille
- 1x Laser Universalhalter
- 1x Ladegerät CA 10.8
- 1x Akku 2.5 Ah AP 10.8/2.5
- 1x Transportkoffer L-BOXX® 136

Aktions-Nr. 85
€ 579,00
inkl. MwSt. € 689,01



INKLUSIVE
Stativ LKS 65-170 F 1/4



Sicherheitshinweis! FLEX Laser-Messgeräte erfüllen alle internationalen Sicherheitsstandards. Sie entsprechen der Laserklasse 2 bzw. 2M nach DIN EN 60825-1: 2001-11 (Wellenlänge 635-670 nm, Ausgangsleistung < 1mW) und sind bei bestimmungsgemäßem Gebrauch für Augen und Haut unbedenklich. Trotzdem sollte man beim Umgang mit Laser-Messgeräten niemals direkt in den Laserstrahl blicken.

Laser Distanzmesser ADM 100 G bis max. 100 m

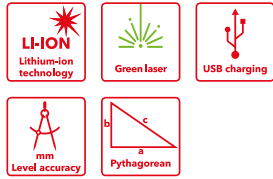

- Grüner Laser für schnelle und präzise Messungen
- Längen-, Flächen-, Volumen- und indirekte Messungen
- Permanente Winkelmessung
- Mit der Speicherfunktion können bis zu 99 Werte gespeichert werden
- Kontinuierlicher Messmodus
- Unit/Sound-Taste: Lautlos oder mit Ton und Einstellung der gewünschten Messeinheit
- Beleuchtetes, vierzeiliges Display
- Staub- und spritzwassergeschütztes Gehäuse
- 1/4" Anschlussgewinde für Stative
- Betrieb ist mit AAA 1,5 V Batterien oder Akku möglich



ADM 100 G
Bestell-Nr. 518964

- 1x Lithium-Ionen-Akku
- 3x AAA 1,5 V Batterien
- 1x USB auf Micro-USB-Kabel
- 1x Schutztasche

Aktions-Nr. 86
€ 205,00

inkl. MwSt. € 243,95

Laser Distanzmesser ADM 70 G bis max. 70 m

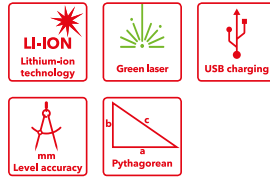

- Grüner Laser für schnelle und präzise Messungen
- Längen-, Flächen-, Volumen- und indirekte Messungen
- Permanente Winkelmessung
- Mit der Speicherfunktion können bis zu 99 Werte gespeichert werden
- Kontinuierlicher Messmodus
- Unit/Sound-Taste: Lautlos oder mit Ton und Einstellung der gewünschten Messeinheit
- Beleuchtetes, vierzeiliges Display
- Staub- und spritzwassergeschütztes Gehäuse
- 1/4" Anschlussgewinde für Stative
- Betrieb ist mit AAA 1,5 V Batterien oder Akku möglich



ADM 70 G
Bestell-Nr. 518956

- 1x Lithium-Ionen-Akku
- 3x AAA 1,5 V Batterien
- 1x USB auf Micro-USB-Kabel
- 1x Schutztasche

Aktions-Nr. 87
€ 159,00

inkl. MwSt. € 189,21

Laser Distanzmesser ADM 30 Smart bis max. 30 m

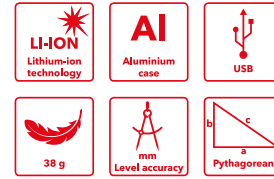

- Schnelles Ermitteln vom Aufmaß im Innenbereich
- Einfache Bedienung
- Längen-, Flächen- und Volumenberechnung
- Indirekte Höhenmessung
- Kontinuierlicher Messmodus
- Umschaltbare Maßangabe in m/mm, Inch/Feet
- Integrierter Akku
- Automatische Abschaltung
- Beleuchtetes Display
- Staubgeschütztes Gehäuse



ADM 30 Smart
Bestell-Nr. 504599

- 1x ADM 30 Smart
- 1x Handschlaufe
- 1x USB-Kabel

Aktions-Nr. 88
€ 42,00

inkl. MwSt. € 49,98

Sicherheitshinweis! FLEX Laser-Messgeräte erfüllen alle internationalen Sicherheitsstandards. Sie entsprechen der Laserklasse 2 bzw. 2M nach DIN EN 60825-1: 2001-11 (Wellenlänge 635-670 nm, Ausgangsleistung < 1mW) und sind bei bestimmungsgemäßem Gebrauch für Augen und Haut unbedenklich. Trotzdem sollte man beim Umgang mit Laser-Messgeräten niemals direkt in den Laserstrahl blicken.

Die Ausstattung der Maschinen entspricht der üblichen Grundausstattung. Technische Änderungen, Preisänderungen und Irrtum vorbehalten. Alle Preise verstehen sich als unverbindliche Preisempfehlung zzgl. MwSt.

Aktionen gültig bis 31.01.2025
Nur solange der Vorrat reicht

TWINPACK 18 V Akku-Vakuumheber VLP 18 Grabo

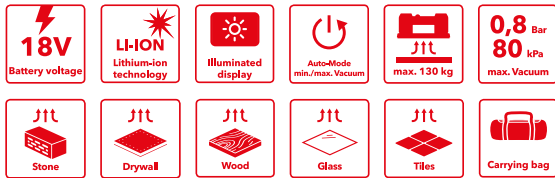

- Mit dem ergonomisch gestalteten, mobilen, elektrischen Vakuumheber lässt sich mühelos nahezu jedes Objekt heben, bewegen und präzise platzieren. Dieser Vakuumheber eignet sich hervorragend für verschiedene Materialien wie Fliesen, Trockenbauplatten, Betonsteine, Glas, Metalle, Möbel und große Elektrogeräte.
- Seine leistungsstarke Funktionalität gewährleistet eine effiziente und zuverlässige Handhabung von schweren Gegenständen
- Haltekraft von bis zu 170 kg je nach Material
- Zulässige Tragfähigkeit 130 kg
- Die Arbeitssicherheit hat höchste Priorität. Der Vakuumheber ist mit einer automatischen Nachsaugfunktion ausgestattet und das digitale Display liefert kontinuierlich Informationen über den aktuellen Unterdruck
- Mit leistungsstarker Vakuumpumpe, stoppt automatisch bei maximalem Vakuum
- Electronic Management System (EMS) schützt die Maschine, verlängert die Lebensdauer und erhöht die Effizienz

TECHNISCHE DATEN VLP 18 GRABO

Nennluftstrom	20 l/min
Max. Vakuum	0,8 bar
Max. Tragfähigkeit	130 kg
Max. Haltekraft	170 kg
Arbeitstemperatur	0 °C ~ 60 °C
Abmessung L x B x H	300 x 184 x 121 mm
Akkuspannung	18,0 V
Akkukapazität	2.5 / 5.0 / 8.0 Ah
Gewicht ohne Akkupack	1,48 kg



**Bis zu 170 kg
je nach Material**

Bestell-Nr. 533346

- 2x VLP 18 Grabo
- 2x Schutztasche
- 1x Ladegerät CA 18.0
- 2x Akku-Packs Li-Ion AP 18.0/2.5 Ah

Aktions-Nr. 89

€ 699,00

inkl. MwSt. € 831,81



Die Alternative zum kleinen Trenntisch Diamant-Steintrenner CS 60 WET



- Hochleistungsmotor: extra stark zum Steinschneiden und Fugenfräsen
- Stufenlose Schnitttiefeinstellung von 0-60 mm, mit Führungsschiene bis 54 mm. Im Gehrungsschnitt von 0-44 mm, mit Führungsschiene bis 38 mm
- Stufenlose Winkeleinstellung für Gehrungsschnitte von 0-45°
- Schnittmarkierung am Führungstisch von 0°/30°/45° für eine schnelle Orientierung
- Hochwertige Schutzhaube und Führungsplatte aus Magnesium-Druckguss
- Motorschutz aus Gummi verhindert das direkte Ansaugen von Spritzwasser
- Wasserzufuhr: für eine wirkungsvolle Kühlung des Diamant-Werkzeuges
- Schnellkupplung aus Messing: für 1/2"-Wasserschlauch
- PRCD-Personenschutzschalter: im Kabel integriert



Bestell-Nr. 531029

- 1x Diamant-Steintrenner CS 60 WET
- 1x Schlüssel für Werkzeugwechsel
- 1x Parallelanschlag
- 1x L-BOXX® 238
- 1x Diamanttrennscheibe mit segmentiertem Schneidrand

Aktions-Nr. 90

€ 889,00

inkl. MwSt. € 1057,91

INKLUSIVE

GRS 160
Führungsschiene



Kompakter Sanierungsschleifer für randnahes Schleifen LDE 16-8 125 R, Kit Turbo-Jet II

- Elektronik mit Drehzahlkonstanthaltung, Sanftanlauf, Überlastungsschutz und Temperaturüberwachung
- Zuverlässiger 1600 Watt Hochleistungsmotor
- Stufenlos regelbare Leerlaufdrehzahl 4500-7800/min
- Anti-Kickback, schaltet beim Blockieren der Scheibe den Motor ab
- Schutzhaube mit schwenkbarem Segment zum Schleifen bis an die Wand
- Stufenlos verstellbarer, vibrationsgedämpfter, ergonomischer Bügelhandgriff
- FLEX Clip-Schlauchanschluss für Ø 32 mm Rastanschluss in der Grundausstattung enthalten
- Versenkte Spindelarrretierung gegen unbeabsichtigtes Betätigen
- Ideal geeignet für die Bearbeitung von Wand, Decke und zur Bodenbearbeitung. Effizientes und wirtschaftliches Arbeiten durch eine optimale Abstimmung von Maschine und Schleifteller

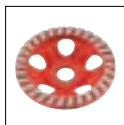

Auch als LD 16-8 125 R, Kit Turbo-Jet II mit konstanter Drehzahl, (Bestell-Nr. 504939) für € 589,00 zzgl. MwSt. erhältlich.

Bestell-Nr. 513474

- 1x LDE 16-8 125 R
- 1x Diamantschleifteller Turbo-Jet II
- 1x Absaughaube mit Bürstenkranz
- 1x Bügelhandgriff
- 3x Kabelhalter
- 1x Innensechskantschlüssel, SW 4
- 1x Stirnlochschlüssel
- 1x Transportkoffer L-BOXX® 238



Fördergeld bis zu
200 €
Fördergeld bis zu

INKLUSIVE

Diamantschleifteller Estrich-Jet Ø 125 mm (Schleifteller für abrasive Materialien)



Aktions-Nr. 91

€ 599,00

inkl. MwSt. € 712,81

Im Wert von € 165,00

Kraftvoller 2400 Watt Sanierungsschleifer für Flächen, 180 mm LD 24-6 180, Kit Turbo-Jet

- Elastischer Gummiabsaugring mit verschleißarmen Metallring
- Staubabsaugung schützt vor abrasivem Staub
- Sanftanlauf für sicheren Start
- Wiederanlaufsperr nach Stromausfall
- Absaughaube mit stufenloser Höhenverstellung
- Absaugstutzen 32 mm Außen-Ø
- Sehr gut geeignet für großflächiges Abtragen
- Geeignet sind Schleifteller der Bauhöhen 22 mm bis 28 mm
- Mit stufenlos verstellbarem, vibrationsgedämpften, ergonomischen Bügelhandgriff



INKLUSIVE
PKD-Schleifteller
Ø180 mm

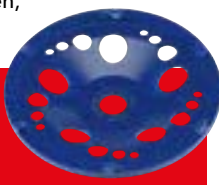

Im Wert von € 345,00

Bestell-Nr. 513482

- 1x LD 24-6 180
- 1x Diamantschleifteller Turbo-Jet Ø 180 mm
- 1x Absaughaube mit Gummiabsaugring
- 1x Saugadapter
- 1x Spannmutter M 14
- 1x Spannflansch SW 17
- 1x Innensechskantschlüssel SW 6
- 1x Stirnlochschlüssel
- 1x Bügelhandgriff
- 3x Kabelhalter
- 1x Transportkoffer



Fördergeld bis zu
200 €
Fördergeld bis zu

Aktions-Nr. 92

€ 789,00

inkl. MwSt. € 938,91

RETECFLEX das Universalwerkzeug zum Sanieren, Renovieren und Modernisieren RE 16-5 115, Kit Fräskopf spitz

- Universell einsetzbares Werkzeugsystem, das für viele Anwendungen beim Renovieren und Modernisieren angepasst werden kann. Kompakt, handlich und ideal geeignet für die Bearbeitung kleinerer Flächen sowie für die Randbereiche großer Flächen
- Drehzahlvorwahl, Drehzahlkonstanthaltung mittels Tachogenerator, Sanftanlauf, Wiederanlaufsperr nach Stromausfall, Überlastungsschutz und Temperaturüberwachung
- Anti-Kickback
- Spezialgetriebe: spezielle Getriebeuntersetzung für hohes Drehmoment im mittleren und unteren Drehzahlbereich
- Mit stufenlos verstellbarem, vibrationsgedämpften, ergonomischen Bügelhandgriff
- FLEX Clip-System. Keine Adapter und Reduziermuffen erforderlich
- Absaughaube: mit stufenloser Höhenverstellung
- Spindelarrretierung



Bestell-Nr. 513504

- 1x RE 16-5 115
- 1x Fräskopf spitz
- 1x Absaughaube Schleifen Ø 115 mm mit Bürstenkranz
- 1x Stelltisch Fräsen Ø 80 mm
- 1x Schleifteller Ø 115/M14 Klett Bowl
- 1x Schleifscheibenset Korund Ø 115
- 1x Bügelhandgriff
- 1x Ringschlüssel, SW 13
- 1x Innensechskantschlüssel, SW 4
- 3x Befestigungsschrauben, M 8
- 1x Transportkoffer L-BOXX® 238



Fördergeld bis zu
200 €
Fördergeld bis zu

Aktions-Nr. 93

€ 879,00

inkl. MwSt. € 1046,01

INKLUSIVE
Diamantschleifteller
Estrich-Jet
PKD-Schleifteller



Im Wert von € 457,00



Den passenden Industriesauger findest Du auf den Seiten 30/31 oder unter www.flex-tools.com

2600 Watt Winkelschleifer L 26-6 230 TK-S



- Motor: hoch belastbar mit hohem Wirkungsgrad für starke Abgabeleistung
- Sanftanlauf, Wiederanlaufsperrung nach Stromausfall, Überlastungsschutz, CDC-Konstantelektronik
- Anti-Kickback
- SoftVib-Handgriff für reduzierte Schwingungen, in drei Positionen montierbar
- Hinterer Stielhandgriff mit Softeinlage nach rechts und links für eine optimale Arbeitshaltung um 90° drehbar
- Spindelarretierung

Bestell-Nr. 466239

- 1x L 26-6 230 TK-S
- 1x Transportkoffer
- 1x SDS-Clic Schnellspannmutter M 14
- 1x Diamanttrennscheibe Standard Beton Ø 230 mm

Aktions-Nr. 94

€ 239,00

inkl. MwSt. € 284,41



Ø 230

Absaughaube und Diamant-Trennsystem DCG L 26-6 230 G-Set

- Sofort startklar, Winkelschleifer mit bereits montierter Absaughaube im Koffer.
- Diamanttrennscheibe Universal 230 mm inklusive
- Leistungsstarker Winkelschleifer L 26-6 230 mit Sanftanlauf, Wiederanlaufsperrung, Überlastungsschutz, CDC-Konstantelektronik, Anti-Kickback Funktion
- Voll gekapselte Absaughaube für eine effiziente Staubabsaugung
- Direktanschluss über FLEX Clip-System
- Bodenplatte mit Rollen für einen einfachen Vorschub. Einsetzbar mit/ohne Führungsschiene
- Tiefenanschlag mit Skala zur Voreinstellung der Schnitttiefe und beliebigem Schnittbeginn (Tauschnitt) mit und ohne Führungsschiene (max. 55 mm mit, 60 mm ohne Schiene).
- Seitenhandgriff wahlweise rechts/links montierbar

Aktions-Nr. 95

€ 565,00

inkl. MwSt. € 672,35



Bestell-Nr. 494674

- 1x L 26-6 230 Winkelschleifer
- 1x Absaughaube DCG AG 230
- 1x Diamanttrennscheibe Universal Ø 230 mm
- 3x DCG AG Set Gummileiste
- 1x DCG AG 230 Distanzring L26/24/22
- 1x SoftVib-Handgriff

- 1x Spannflansch
- 1x Spannmutter M 14
- 1x Innensechskantschlüssel, SW 6
- 1x Stirnlochschlüssel BL 5
- 1x Führungsschiene GRS 80
- 1x Transportkoffer mit Einlage



Ø 230

Absaughaube DCG AG 230

Trenn-Absaughaube mit effizienter Staubabsaugung für exakte Schnitte bei Arbeiten mit Diamant-Trennscheiben in Verbindung mit 230 mm Winkelschleifern. Extrem stabil, keine Verwindung durch das seitliche Gewicht des Winkelschleifers, dank Stabilisator-Element. Bodenplatte mit Rollen für einen einfachen Vorschub, Seitenhandgriff wahlweise links oder rechts montierbar. Inkl. Sauganschluss für FLEX Clip-System und Adapter für Führungsschiene. Tiefenanschlag mit Skala zur Voreinstellung der Schnitttiefe für die Verwendung mit oder ohne Führungsschiene. Maximale Schnitt-Tiefe 60 mm.

Bestell-Nr. 471895

- 1x Absaughaube DCG AG 230

Aktions-Nr. 96

€ 179,00

inkl. MwSt. € 213,01



1500 Watt Winkelschleifer LE 15-11 125



- Mit Sanftanlauf, Wiederanlaufsperrung, Temperaturüberwachung und CDC-Konstantelektronik
- Aufwändige Staubabdichtung von Motor und Getriebe
- Anti-Kickback, schaltet beim Blockieren der Scheibe den Motor ab
- Kompakte und ergonomische Bauform
- Werkzeuglos verstellbare Schutzhaube
- SoftVib-Handgriff mit integriertem, patentierten Spannmutternschlüssel und Vibrationsdämpfung



Ø 125

Bestell-Nr. 501638

- 1x LE 15-11 125
- 1x Schutzhaube 125 Ø schleifen
- 1x Schutzhaube mit abnehmbarem Randsegment SG-R D125
- 1x Schutzhauben-Set DE AG D125 Set
- 1x Saugadapter SAD-C D25-32 AS
- 1x Saugadapter SAD-C 32 AS
- 1x SoftVib-Handgriff
- 1x Spannflansch
- 1x Spannmutter M 14
- 1x Transportkoffer L-BOXX® 136



Aktions-Nr. 97

€ 319,00

inkl. MwSt. € 379,61

INKLUSIVE

Schutzhauben-Set DE AG D125 Set

Absaughauben-Set für Arbeiten mit Trennscheiben für Winkelschleifer 125 mm. Bestehend aus Absaugung und Aluminiumdeckel. Werkzeuglos auf bestehende Schutzhaube montierbar.



INKLUSIVE

Schutzhaube mit abnehmbarem Randsegment SG-R D125

Ermöglicht randnahe Arbeiten bei höchster Absaugleistung. Höhenverstellung über Innensechskantschraube erlaubt ein schnelles Anpassen der Absaughaube auf die Werkzeughöhe. Hinweis: für das Arbeiten mit der Absaughaube und Diamantschleiftellern wird ein Winkelschleifer mit mindestens 1500 Watt empfohlen. Nur passend für Winkelschleifer mit Rastmechanik-Schutzhaube.



Dünne Trennscheibe (1 mm) für Edelstahl/Stahl

Xtreme
PLUS

Gerade, für schnelles Trennen ohne Kraftaufwand von dünnwandigen Rohren, Profilen und Blechen. Reduzierter Schnittdruck und minimale Zerspanung sorgen für einen kühlen Schnitt, gratarme bis gratfreie Kanten und vermeiden Blauverfärbung und reduzieren den Funkenflug. 30% mehr Standzeit durch Verpackung in der Dose mit Frischeversiegelung.

Bestell-Nr. 533348

- 10 Stück in der Dose

Aktions-Nr. 98

€ 20,00

inkl. MwSt. € 23,80

Lieferbar
ab Oktober 2024



800 Watt Winkelschleifer L 811 125

Ø 125



- Aufwändige Staubabdichtung von Motor und Getriebe
- Wiederanlaufsperrung nach Stromausfall
- Erhöhte Lebensdauer dank optimierter Kühlung und veränderter Kohlengeometrie
- Leichte, ergonomische Bauform, kurz und sehr handlich
- Werkzeuglos verstellbare Schutzhaube



Bestell-Nr. 494682

- 1x L 811
- 1x Schutzhaube 125 Ø schleifen
- 1x Handgriff
- 1x Spannflansch
- 1x Spannmutter M 14
- 1x Stirnlochschlüssel

Aktions-Nr. 99

€ 55,00

inkl. MwSt. € 65,45

1100 Watt Winkelschleifer L 1100 125

Ø 125



- Kompakte und ergonomische Bauform
- Extrem leicht und handlich
- Ergonomische Arm-Arbeitshaltung durch schräg montierten Seitenhandgriff
- Wiederanlaufsperrung nach Stromausfall
- Sanftanlauf
- Spindelarrretierung
- Arretierbarer Schiebeschalter
- Werkzeuglos verstellbare Schutzhaube
- Zusatzhandgriff

NEU

Lieferbar ab
Oktober 2024!

Bestell-Nr. 532609

- 1x L 1100 125
- 1x Handgriff
- 1x Schutzhaube 125 Ø schleifen
- 1x Spannmutter M 14
- 1x Stirnlochschlüssel
- 1x Spannflansch

Aktions-Nr. 100

€ 80,00

inkl. MwSt. € 95,20

1400 Watt Winkelschleifer L 1400 125

Ø 125



- Sanftanlauf, Wiederanlaufsperrung nach Stromausfall, Temperaturüberwachung, CDC-Konstantelektronik
- Motor: hoch belastbar mit hohem Wirkungsgrad
- Erhöhte Lebensdauer dank optimierter Kühlung und Kohlengeometrie
- Aufwändige Staubabdichtung von Motor und Getriebe
- Ergonomische Arm-Arbeitshaltung durch schräg montierten Seitenhandgriff
- Werkzeuglos verstellbare Schutzhaube mit Spannhebel
- Arretierbarer Schiebeschalter
- Spindelarrretierung



Bestell-Nr. 492329

- 1x L 1400 125
- 1x Schutzhaube 125 Ø schleifen
- 1x Handgriff
- 1x Spannflansch
- 1x Spannmutter M 14
- 1x Stirnlochschlüssel

Aktions-Nr. 101

€ 115,00

inkl. MwSt. € 136,85

2200 Watt Winkelschleifer L 2200 230

Ø 230



- Robustes Motor- und Getriebegehäuse. Das stabile und robuste Stahlgetriebe sowie das durch eine Metallkappe geschützte Spindellager erhöhen die Zuverlässigkeit und Lebensdauer
- Hinterer Stielhandgriff mit Softeinlage für sicheren Griff
- Schalter mit Einschaltsperrung und Arretierung
- Wiederanlaufsperrung nach Stromausfall
- Sanftanlauf für einen komfortablen, ruckfreien Start
- Spindelarrretierung
- Werkzeuglos verstellbare Schutzhaube mit Spannhebel
- Trennschutzhaube (389625) oder Trennschutzhauben-Deckel (446068) als optionales Zubehör



Bestell-Nr. 492280

- 1x L 2200 230
- 1x Schutzhaube 230 Ø schleifen
- 1x Handgriff
- 1x Spannflansch
- 1x Spannmutter M 14
- 1x Stirnlochschlüssel

Aktions-Nr. 102

€ 130,00

inkl. MwSt. € 154,70

900 Watt Winkelschleifer LE 9-11 125

Ø 125



- Mit Drehzahlkonstanthaltung, Drehzahlregelung, Sanftanlauf, Wiederanlaufsperrung nach Stromausfall, Überlastungsschutz
- Variable Geschwindigkeitseinstellung (6 Stufen)
- Motor: hoch belastbar mit hohem Wirkungsgrad
- Kompakte, schmale und ergonomische Bauform
- Anti-Kickback, schaltet beim Blockieren der Scheibe den Motor ab
- Werkzeuglos verstellbare Schutzhaube



Bestell-Nr. 512818

- 1x LE 9-11 125
- 1x Schutzhaube 125 Ø schleifen
- 1x Handgriff
- 1x Spannflansch
- 1x Spannmutter M 14
- 1x Stirnlochschlüssel

Aktions-Nr. 103

€ 129,00

inkl. MwSt. € 153,51

INKLUSIVE
FixTec-Schnellspannmutter M 14



1700 Watt Winkelschleifer LBE 17-11 125

Ø 125

Variable Drehzahl



- Zusätzlich mit variabler Drehzahl 2800-11.500/min
- Hoch belastbarer Motor mit hohem Wirkungsgrad
- Erhöhte Lebensdauer dank optimierter Kühlung und veränderter Kohlengeometrie
- Aufwändige Staubabdichtung von Motor und Getriebe
- Mit mechanischer Bremse, stoppt das Werkzeug in 3,5 Sekunden
- Werkzeuglos verstellbare Schutzhaube
- Arretierbarer Schiebeshalter
- SoftVib-Handgriff mit integriertem Spannmutterschlüssel und Vibrationsdämpfung



Bestell-Nr. 502022

- 1x LBE 17-11 125
- 1x Schutzhaube Ø 125 schleifen
- 1x SoftVib-Handgriff
- 1x Spannflansch
- 1x Spannmutter M 14

Aktions-Nr. 104

€ 259,00

inkl. MwSt. € 308,21

INKLUSIVE
1200 Watt Winkelschleifer L 12-11 125



2200 / 800 Watt Winkelschleifer L 2200 230 / L 811 125

Ø 230

Ø 125

2200 Watt Winkelschleifer L 2200 230

- Max. Schleifkörper-Ø 230 mm
- Leerlaufdrehzahl 6500 /min
- Leistungsaufnahme 2200 Watt
- Werkzeugaufnahme M 14
- Spannhals-Ø 64 mm
- Kabellänge 4,0 m
- Gewicht 5,8 kg

800 Watt Winkelschleifer L 811 125

- Max. Schleifkörper-Ø 125 mm
- Leerlaufdrehzahl 12000 /min
- Leistungsaufnahme 800 Watt
- Werkzeugaufnahme M 14
- Spannhals-Ø 40,3 mm
- Kabellänge 4,0 m
- Gewicht 2,0 kg



Bestell-Nr. 492302

- 1x L 2200 230
- 1x L 811 125
- 1x Transportkoffer

Aktions-Nr. 105

€ 195,00

inkl. MwSt. € 232,05

2200 / 1010 Watt Winkelschleifer L 2200 230 / L 1001 125

Ø 230

Ø 125

2200 Watt Winkelschleifer L 2200 230

- Max. Schleifkörper-Ø 230 mm
- Leerlaufdrehzahl 6500 /min
- Leistungsaufnahme 2200 Watt
- Werkzeugaufnahme M 14
- Spannhals-Ø 64 mm
- Kabellänge 4,0 m
- Gewicht 5,8 kg

1010 Watt Winkelschleifer L 1001 125

- Max. Schleifkörper-Ø 125 mm
- Leerlaufdrehzahl 10000 /min
- Leistungsaufnahme 1010 Watt
- Werkzeugaufnahme M 14
- Spannhals-Ø 40,3 mm
- Kabellänge 4,0 m
- Gewicht 2,2 kg



Bestell-Nr. 492310

- 1x L 2200 230
- 1x L 1001 125
- 1x Transportkoffer

Aktions-Nr. 106

€ 209,00

inkl. MwSt. € 248,71

Metal Work

Die Metalloberflächen-Bearbeitung ist mit den 18 V Akku-TRINOXFLEX-Sets überall problemlos möglich.

18 V Akku-Bandfeile FBE 30 18-EC

- Bürstenloser Motor, höherer Wirkungsgrad, längere Lebensdauer
- Einzigartiger Werkzeugvorsatz mit Schnellkupplung zum werkzeuglosen Wechsel der vier System-Vorsätze
- Schleifkopf: um 140° schwenkbar. Schleifarmer mit 9 mm oder 30 mm verwendbar
- Schleifarm verstellbar für Bandlängen 520 mm und 533 mm
- Bearbeitungslänge Schleifarm bis ca. 12 cm
- Schleifbandwechsel: schnell und ohne Werkzeug

Bestell-Nr. 532117

- 1x BME 18.0-EC C
- 1x Schleifvorsatz Bandfeile BF 140
- 2x Schleifband ZIRCOFLEX P60
- 2x Schleifband ZIRCOFLEX P120



Aktions-Nr. 107
€ 599,00
inkl. MwSt. € 712,81

18 V Akku-Rohrbandschleifer BRE 50 18-EC

- Bürstenloser Motor, höherer Wirkungsgrad, längere Lebensdauer
- Einzigartiger Werkzeugvorsatz mit Schnellkupplung zum werkzeuglosen Wechsel der vier System-Vorsätze
- Hochwertiger, federnd gelagerter Schleifarm: aus Leichtmetall mit 2 Umlenkrollen. Für optimale Umschlingung von Rohren bis max. 270°
- Schleifbandwechsel: schnell und ohne Werkzeug

Bestell-Nr. 532118

- 1x BME 18.0-EC C
- 1x Schleifvorsatz Rohrband BR 50
- 2x Schleifband ZIRCOFLEX P60
- 2x Schleifband ZIRCOFLEX P120



Aktions-Nr. 108
€ 699,00
inkl. MwSt. € 831,81

18 V Akku-Kehlnahtschleifer LKE 152 18-EC

- Bürstenloser Motor, höherer Wirkungsgrad, längere Lebensdauer
- Einzigartiger Werkzeugvorsatz mit Schnellkupplung zum werkzeuglosen Wechsel der vier System-Vorsätze
- Für Feinbearbeitung von Oberflächen, Schleifarbeiten in besonders spitzen Winkeln, Ecken und schwer zugänglichen Stellen
- Mikroprozessor-Elektronik: Drehzahlvorwahl, Drehzahlkonstanthaltung mittels Tachogenerator, Sanftanlauf, Wiederanlaufsperr nach Stromausfall, Überlastungsschutz und Temperaturüberwachung

Bestell-Nr. 532120

- 1x BME 18.0-EC C
- 1x Schleifvorsatz Kehlnaht LK 152



Aktions-Nr. 109
€ 799,00
inkl. MwSt. € 950,81

18 V Akku-Satiniermaschine BSE 50 18-EC

- Bürstenloser Motor, höherer Wirkungsgrad, längere Lebensdauer
- Einzigartiger Werkzeugvorsatz mit Schnellkupplung zum werkzeuglosen Wechsel der vier System-Vorsätze
- Vorsatz Satinieren variabel einstellbar, ermöglicht randnahe Arbeiten, auch für schmale Walzen geeignet, inkl. Parallelanschlag. Werkzeugloser Schleifwerkzeugwechsel über patentiertes Schnellwechselsystem
- Zur optimalen Bearbeitung verschiedener Materialien zum Satinieren, Strukturieren, Polieren, Bürsten, Glätten, Entrosten, Entgraten von Stahl und Edelstahl-Oberflächen

Bestell-Nr. 532119

- 1x BME 18.0-EC C
- 1x Schleifvorsatz Satinieren BS 50



Aktions-Nr. 110
€ 499,00
inkl. MwSt. € 593,81

Die passenden Akkus und Ladegeräte findest Du auf den Seiten 10/11



Weitere Informationen zur Metallbearbeitung mit dem TRINOXFLEX-System findest Du auf unserer Website!



18 V Akku-Geradschleifer DGE 25 18.0-EC mit variabler Geschwindigkeit



- Sehr schlanke und leichte Maschine für bestes Handling
- Nur 147mm Greifumfang
- Drehzahlvorwahl in 4 Stufen (10.000 / 15.000 / 20.000 / 25.000 U/min.)

INKLUSIVE
P-Set 55 R



Auch in L-BOXX® (ohne Akku und Ladegerät) für € 305,00 zzgl. MwSt. (Bestell-Nr. 518972) erhältlich.

Bestell-Nr. 532115

- 1x DGE 25 18.0-EC
- 1x Spannzange 6 mm Ø
- 1x Gabelschlüssel SW 17



Aktions-Nr. 111
€ 479,00
inkl. MwSt. € 570,01

Geradschleifer DGE 8-32 mit variabler Geschwindigkeit

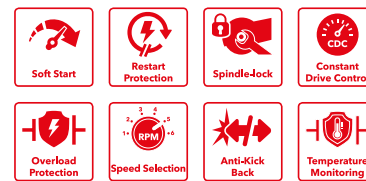

- Starker und robuster 800 W-Motor
- Variable Geschwindigkeit 10600 - 32000 U/min
- Schlanke und leichte Maschine für bestes Handling
- 43 mm Spannhals für stationäre Fixierung oder Handgriffbefestigung
- Griffschutzhaube für eine sichere Führung der Maschine
- Arretierbarer, seitlicher Ein-/Ausschalter

Bestell-Nr. 522279

- 1x DGE 8-32
- 1x Spannzange 6 mm Ø
- 1x Gabelschlüssel SW 17



Aktions-Nr. 112
€ 345,00
inkl. MwSt. € 410,55

1400 Watt Metall-Handkreissäge CSM 4060



- Exaktes Sägen von Metall ohne Kühlflüssigkeit
- Späneauffangbehälter mit Schauglas:
 - groß dimensioniert
 - werkzeuglos entleerbar
- Werkzeuglos verstellbare Führungsplatte, stufenlose Verstellung der Sägetiefe bis 63 mm
- Spezial-Hartmetall-Sägeblätter: fast gratfreie Schnitte, Ablängen von Gewindestäben ohne Gewinde-Nachschneiden möglich
- Schalter mit Einschaltsperrung und Arretierung
- Maximale Schnittstärken:
 - Vollmaterial/Flachstahl: 6 mm
 - Rundmaterial: 20 mm
 - Hohlprofile: 63 mm

Bestell-Nr. 506044

- 1x CSM 4060
- 2x HM-Sägeblätter für Stahl
- 1x Parallelanschlag
- 1x Ring-/Gabelschlüssel
- 1x Schutzbrille
- 1x Transportkoffer



Aktions-Nr. 113

€ 549,00

inkl. MwSt. € 653,31

INKLUSIVE
800 Watt
Winkelschleifer
L 811 125



850 Watt Metall-Bandsäge mit schwenkbarem Sägerahmen SBG 4910



- Mit Säge Tisch oder auch handgeführt verwendbar
- Stufen- und werkzeuglose Verstellung des Schnittwinkels von 0° bis 45°
- Kugelgelagerte 3-Punkt-Sägebandführung für einen optimalen Schnittverlauf

Bestell-Nr. 406236

- 1x SBG 4910
- 1x Parallelanschlag
- 4x Bimetall-Sägeband
- 1x Spannbacken SBG-SP 10 VE2



Aktions-Nr. 114

€ 499,00

inkl. MwSt. € 593,81



Akku-Bandsäge SBE 64 18-EC

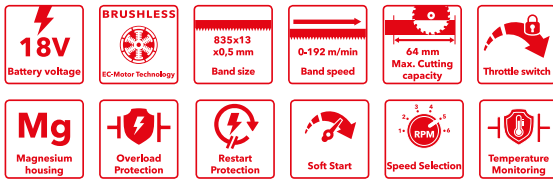

- Perfekt ausbalancierte Bandsäge, unterstützt durch die optimale Gewichtsverteilung von Akku und Motor.
- Besonders in brandgefährdeter Umgebung eignet sich die SBE für ein funkenfreies Trennen von Metall
- Bürstenloser Motor mit höherem Wirkungsgrad und längerer Lebensdauer
- Regelbare Bandgeschwindigkeit für perfekte Schnitte von unterschiedlichen Materialien
- Werkzeugloser Sägebandwechsel
- Integriertes LED-Licht zur optimalen Ausleuchtung des Arbeitsbereiches
- Ergonomisch gestalteter, rutschfester, gummierter Griff
- Mit Metallhaken für eine flexible Befestigung
- Electronic Management System (EMS) schützt die Maschine, verlängert die Lebensdauer und erhöht die Effizienz

Bestell-Nr. 531748

- 1x SBE 64 18-EC
- 1x Bimetall-Sägeband
- Transportkoffer TK-L 238

FLEX pack

Aktions-Nr. 115

€ 259,00

inkl. MwSt. € 308,21



Regelbare Bandgeschwindigkeit für perfekte Schnitte von unterschiedlichen Materialien.



Werkzeugloser Sägebandwechsel, für mehr Sicherheit während des Gebrauchs dient eine zusätzliche Sägebandabdeckung.



Akku-Bandsäge SBE 127 18-EC

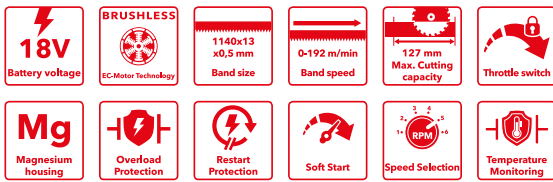

- Technische Ausstattung siehe SBE 64 18-EC



Bestell-Nr. 531749

- 1x SBE 127 18-EC
- 1x Bimetall-Sägeband
- 1x Transportkoffer

Aktions-Nr. 116

€ 409,00

inkl. MwSt. € 486,71



Arbeitstisch WB SBE 127 für Akku-Bandsäge SBE 127 18-EC

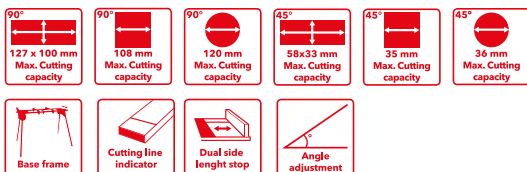

- Zur Verwendung der SBE 127 18-EC als semistationäre Bandsäge
- Einfache Montage mit einem großen Drehknopf und Klemmhebel zur schnellen Fixierung
- Der Arm ist federunterstützt und hält das Gewicht der Bandsäge
- Gut ablesbare Skala von 0 - 45°
- Inklusive stabilem Schraubstock mit Einlegebacken für Rohre und andere Profile mit empfindlichen Oberflächen
- Mit flexiblen Längenanschlag auf beiden Seiten, bis zu 310 mm rechts und 380 mm links
- Bei Bedarf lässt sich der Tisch auf dem Untergestell WB 110-260 montieren

Bestell-Nr. 531750

- 1x WB SBE 127

Aktions-Nr. 117

€ 190,00

inkl. MwSt. € 226,10



NEU



FLEX STACK PACK™



Werkstatt to go

Alles am Start, alles zur Hand: Das FLEX STACKPACK™ ist die mobile Werkstatt im Trolley-Format mit vielen individuellen Gestaltungsmöglichkeiten. So geht Werkzeugkiste.

FLEX STACK PACK™



Abnehmbarer Griff

Schnellverschluss

Metallriegelverschluss

Aluminiumverstärkte Ecken
mit Befestigungsschnittstelle

Vorderer Haltegriff

Kabelwicklung
TKH KW (Zubehör)

Alle Boxen mit
Schutzklasse IP65

Werkzeugträgerschienen
Seite TKH WS (Zubehör)

Robuste Räder Ø 23 cm

Wasserwaagenhalter
TKH ADL (Zubehör)

Das STACKPACK™ ist ein wahres Organisationstalent auf der Baustelle! Speziell für Handwerker entwickelt, überzeugt es mit Features wie einem abnehmbaren Griff, einem praktischen Schnellverschluss sowie einem stabilen Metallriegelverschluss. Die aluminiumverstärkten Ecken mit Befestigungsschnittstelle sorgen dafür, dass das Werkzeug immer ordentlich und sicher verstaut ist. Der vordere Tragegriff erleichtert das Tragen, während die integrierte Kabelaufwicklung perfekt zur Organisation Deines Elektrowerkzeugs beiträgt.

Das STACKPACK™ ist mit der Schutzklasse IP 65 regen- und wasserdicht, sodass Deine Ausrüstung auch in extremen Arbeitsumgebungen vor Staub und Spritzwasser geschützt ist. Außerdem bist Du mit dem STACKPACK™ dank der robusten 23 cm Räder absolut geländegängig - müheloses Bewegen auch auf unebenem Gelände ist für das STACKPACK™ keine Herausforderung. Wähle das STACKPACK™ und bringe Ordnung und Effizienz auf Deine Baustelle!

Das Allround-Paket für alle Fälle

TK-L SP SET-1

STACKPACK™

Vorteils-Set 1

bestehend aus

- Rollbox TK-L SP RB
- Medium Box TK-L SP MB
- Big Organizer TK-L SP BO

Bestell-Nr. 531461

Aktions-Nr. 118

€ 319,00

inkl. MwSt. € 379,61



Jetzt zum Vorteilspreis!

Small Organizer TK-L SP SO

- 11 kg Ladefähigkeit
- Klarer, durchsichtiger Deckel
- Inkl. vier Zubehörbehälter mit Trennwänden

Bestell-Nr. 531468

Aktions-Nr. 119

€ 39,00

inkl. MwSt. € 46,41



Big Organizer TK-L SP BO

- 22 kg Ladefähigkeit
- Inkl. acht Zubehörbehälter mit Trennwänden

Bestell-Nr. 531467

Aktions-Nr. 120

€ 69,00

inkl. MwSt. € 82,11



Top Box TK-L SP TB

- 50 kg Ladefähigkeit
- Inkl. vier Zubehörbehälter mit Trennwänden

Bestell-Nr. 531466

Aktions-Nr. 121

€ 79,00

inkl. MwSt. € 94,01



Rollbox TK-L SP RB

- Robuste Reifen Ø 23 cm
- 110 kg Ladefähigkeit
- Universalhaken
- Abnehmbarer Griff
- Inkl. entnehmbarer Zubehörbehälter
- Gasdruckfedern

Bestell-Nr. 531464

Aktions-Nr. 122

€ 189,00

inkl. MwSt. € 224,91



Medium Box TK-L SP MB

- 63 kg Ladefähigkeit
- Inkl. entnehmbarer Zubehörbehälter
- Metallverstärker Klappgriff
- Gasdruckfedern

Bestell-Nr. 531465

Aktions-Nr. 123

€ 105,00

inkl. MwSt. € 124,95



Kabelwicklung TKH KW

Bestell-Nr. 531472

Aktions-Nr. 124

€ 19,00

inkl. MwSt. € 22,61



Wasserwaagenhalter TKH ADL

Bestell-Nr. 531469

Aktions-Nr. 125

€ 19,00

inkl. MwSt. € 22,61



41-teiliges Bit-Set DB 41

- Variable Einrichtung des Inhalts
- FLEX STACKPACK™ ineinander und aufeinander stapelbar
- Einfaches Öffnen durch Taste
- Feste Verriegelung der Stapelfunktion

Bestell-Nr. 530494

Aktions-Nr. 126

€ 45,00

inkl. MwSt. € 53,55

Box auch ohne Inhalt (Bestell-Nr. 530535) für € 12,00 zzgl. MwSt. erhältlich.



25-teilige Bit-Sets

- ⊕ **DB Bulk PH2**
Bestell-Nr. 530489
Aktions-Nr. 127

Bestell-Nr. siehe links

Aktions-Nr. 127-131

- ⊕ **DB Bulk T20**
Bestell-Nr. 530490
Aktions-Nr. 128

€ 10,50

inkl. MwSt. € 12,50

- ⊕ **DB Bulk T25**
Bestell-Nr. 530491
Aktions-Nr. 129

- ⊕ **DB Bulk T30**
Bestell-Nr. 530492
Aktions-Nr. 130

- ⊕ **DB Bulk T40**
Bestell-Nr. 530493
Aktions-Nr. 131



Werkzeugträgerschienen Seite TKH WS

Bestell-Nr. 531471

Aktions-Nr. 132

€ 40,00

inkl. MwSt. € 47,60



31-teiliges Bit-Set DB 31

Bestell-Nr. 533103

Aktions-Nr. 133

€ 19,90

inkl. MwSt. € 23,68



NEU

Das Organizer-Paket **NEU** im Vorteils-Set

TK-L SP SET-2

STACKPACK™

Vorteils-Set 2 bestehend aus

- Rollwagen TK-L SP RD
- Schubladen Box TK-L SP 3DB
- Schubladen Box TK-L SP 2DB
- Arbeitsplatte TK-L SP WT

Bestell-Nr. 533247

Aktions-Nr. 131

€ 479,00

inkl. MwSt. € 570,01



**Jetzt zum
Vorteils-
preis!**

Alle auf der Seite 53
abgebildeten Artikel
sind ab Oktober 2024
lieferbar!

Kiste TK-L SP C

- Schnellverschlüsse
- Zubehörbereit
- 32 kg Ladekapazität
- Stoßschutz

Bestell-Nr. 533238

Aktions-Nr. 134

€ 65,00

inkl. MwSt. € 77,5

**NEU****Schubladen Box TK-L SP 3DB**

- 3 selbstverriegelnde Schubladen
- inkl. Trennsteg
- Robuste Stahlschienen
- 32 kg Ladekapazität

Bestell-Nr. 533239

Aktions-Nr. 135

€ 219,00

inkl. MwSt. € 260,61

**NEU****Schubladen Box TK-L SP 2DB**

- 2 selbstverriegelnde Schubladen
- inkl. Trennsteg
- Robuste Stahlschienen
- Untere Schublade in Übergröße
- 32 kg Ladekapazität

Bestell-Nr. 533240

Aktions-Nr. 136

€ 209,00

inkl. MwSt. € 248,71

**NEU****Garagen Box TK-L SP CB**

- Selbstverriegelnde Tür
- Großer Stauraum
- Schnellverschlüsse
- 32 kg Ladekapazität

Bestell-Nr. 533241

Aktions-Nr. 137

€ 179,00

inkl. MwSt. € 213,01

**NEU****Tiefe Box TK-L SP DO**

- Schnellverschlüsse
- Tiefe Fächer mit herausnehmbaren Trennern
- 27 kg Ladekapazität

Bestell-Nr. 533242

Aktions-Nr. 138

€ 99,00

inkl. MwSt. € 117,81

**NEU****Werkzeugtasche TK-L SP TT**

- Einfacher schwenkbarer Handgriff
- Gepolsterter Schultergurt
- Hochwertiges Polyester-Material
- 44 Taschen und Fächer

Bestell-Nr. 533243

Aktions-Nr. 139

€ 109,00

inkl. MwSt. € 129,71

**NEU****Kleine Tasche TK-L SP TP**

- Haken & Metall-Clip
- Hochwertiges Polyester-Material
- Doppelwand mit 6 Taschen

Bestell-Nr. 533244

Aktions-Nr. 140

€ 32,50

inkl. MwSt. € 38,68

**NEU****Arbeitsplatte TK-L SP WT**

- 3/4"-Sperrholzplatte, erneuerbar
- Integrierte Ablagefächer
- Halterungen für Werkzeuge
- Klappbare Haken

Bestell-Nr. 533245

Aktions-Nr. 141

€ 59,00

inkl. MwSt. € 70,21

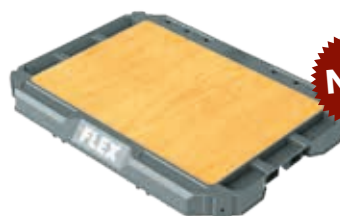
**NEU****Rollwagen TK-L SP RD**

- Mühelos beladene STACKPACK™-Kisten bewegen
- Robuste um 360° drehbare Räder für maximale Beweglichkeit
- Bis zu 110 kg Tragfähigkeit

Bestell-Nr. 533246

Aktions-Nr. 142

€ 99,00

inkl. MwSt. € 117,81

**NEU**

Mieten statt kaufen

Die flexible Lösung für Deinen Profi-Maschinenpark

Du willst technologisch exzellente Elektrowerkzeuge nutzen ohne viel Geld zu investieren? Dann solltest Du die FLEX Miete von Flexvelop nutzen. Dank niedriger Gebühren profitierst Du von effektiver Steuerersparnis und schonst Deine Liquidität. Nach 9 Monaten Nutzung hast Du dann die freie Wahl, ob Du die Produkte kaufen, weiter mieten oder zurückgeben willst. Einfacher lassen sich Elektrowerkzeuge nicht mieten. Mehr Informationen erhältst Du bei Deinem Fachhändler oder unter www.flex-tools.com.

Vorteil des Flexvelop-Leasing-Angebots

- + Sofort**
Abwicklung erfolgt papierlos in Sekundenschnelle.
- + Sorgenfrei**
Alle Neugeräte haben den 3 Jahre FLEX Fullservice inklusive sowie Diebstahlschutz.
- + FLEXibel**
Mieten, kaufen oder zurückgeben. Du hast die Wahl.
- + Steuergünstig**
Die Miete kann zu 100 % als Betriebsausgabe abgesetzt werden. So erhältst Du den Mietpreis fast komplett über die Steuer zurück.
- + Kredit- & schufafrei**
Du hast Spielraum für wichtige Kredite.
- + Liquide**
Der optimale Cashflow schafft die Grundlage für Dein planbares Wachstum.

**9 Monate
Laufzeit.
Danach jeder-
zeit kündbar.**

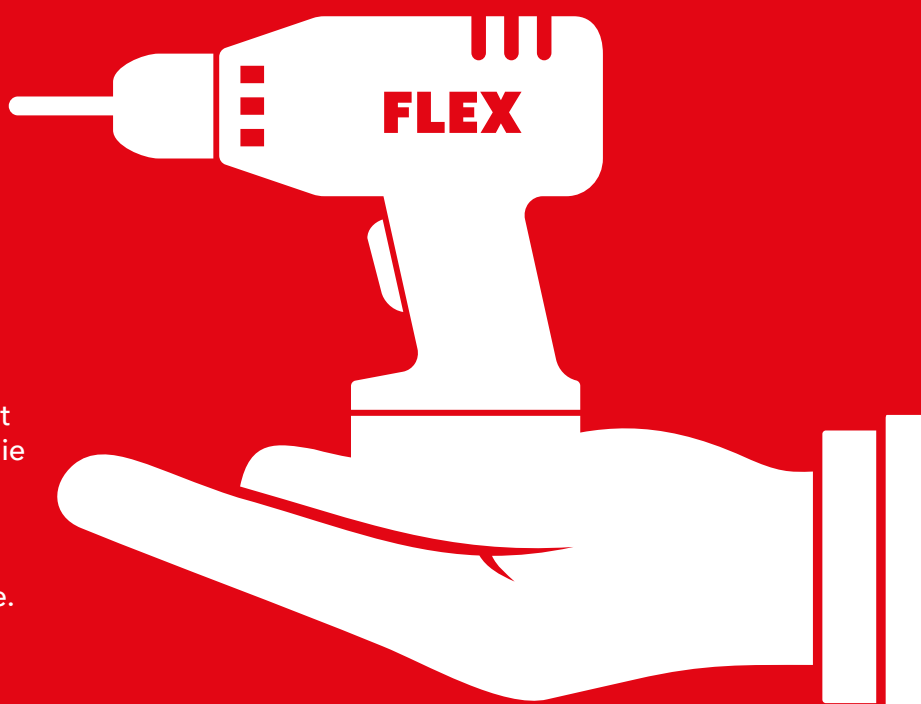



Glänzende Aussichten

Dein Herz schlägt für perfekte Lackoberflächen? Dann bist Du bei den FLEX Automotive-Systems auf jeden Fall richtig. Alles rund um das Thema Poliertechnologie findest Du hier.

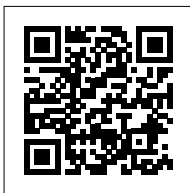

Bleib immer up-to-date mit dem FLEX Newsletter

Deine Vorteile

Nichts mehr verpassen mit den FLEX NEWS:

- sofort von Produktneuheiten erfahren
- immer informiert über exklusive Angebote & Rabatte
- Messen, Events, Gewinnspiele
- maßgeschneiderte News für Dein Gewerk

Überzeugt? Jetzt für die FLEX News registrieren!

18V

Li-Ion
Power System



THERMA-TECH™
X LITHIUM
POWER

Hol Dir jetzt noch mehr FLEX Power mit Deinem GRATIS-AKKU!

Und so einfach geht's:

Registrierte Dein FLEX 18 V Akku-Gartengerät oder ein anderes FLEX 18 V Akku-Werkzeug ab UVP 259,- € zzgl. MwSt.* unter <https://warranty.flex-tools.com> und Du erhältst kostenlos einen 18 V / 5.0 Ah-Akkupack im Wert von 119,- € zzgl. MwSt.

Das Beste daran:

Durch die Registrierung profitierst Du außerdem noch von der FLEX 3-Jahres-Garantie für dein Akku-Gerät.

3

JAHRE

FLEX GARANTIE

3-Jahres-Garantie

Einfach registrieren und sofort nutzen unter
warranty.flex-tools.com



*Die Aktion ist gültig bis zum 31.12.2024 (Kaufdatum) und nur für ausgewählte Geräte und nur solange der Vorrat reicht. Registriere dein Aktionsprodukt innerhalb von 30 Tagen nach dem Kaufdatum unter <https://warranty.flex-tools.com> für die FLEX 3-Jahres-Garantie. Jeder Teilnehmer kann im Rahmen der Aktion maximal fünf Gratis-Akkupacks erwerben. Nicht in Verbindung mit FLEXPACK. Teilnahmebedingungen findest Du unter <https://warranty.flex-tools.com>

FLEX-Elektrowerkzeuge GmbH
Bahnhofstraße 15
71711 Steinheim
Deutschland
Telefon 07144 828-0
Fax 07144 25899
info@flex-tools.com
www.flex-tools.com

Ihr FLEX Fachhändler: